



# Electrolux

EasyLine Steam iron  
ESI4007  
ESI4017  
ESI4017G



EN INSTRUCTION BOOK

CNS 说明书

CNT 說明手冊

KR 사용 설명서

ID Buku Panduan

TH คู่มือแนะนำการใช้งาน

VN Sách Hướng Dẫn

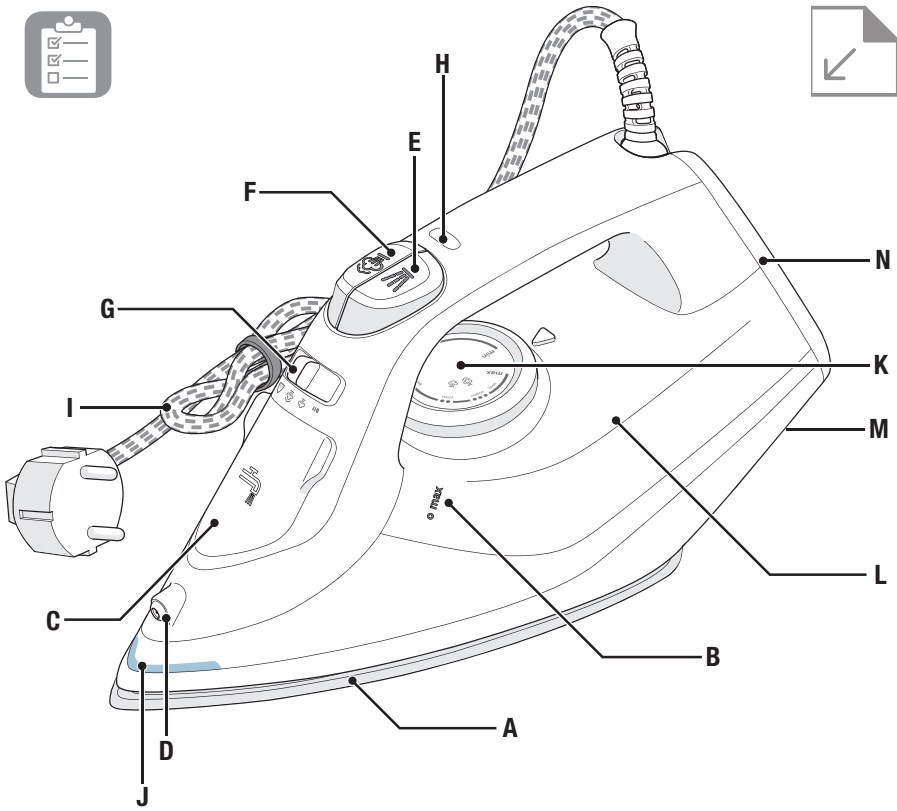

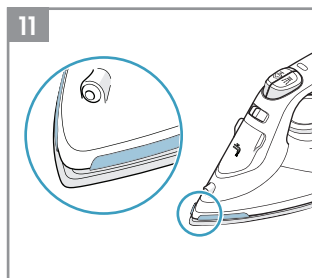
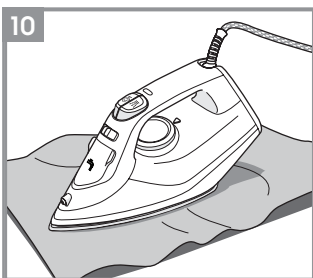
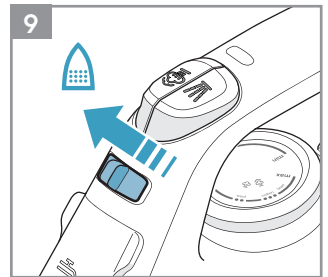
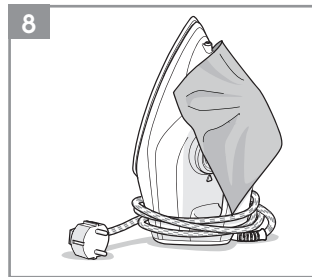
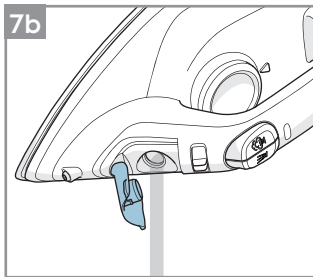
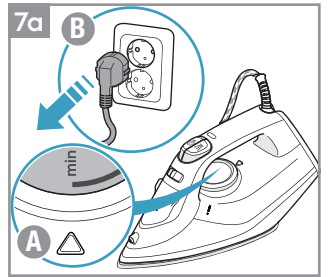
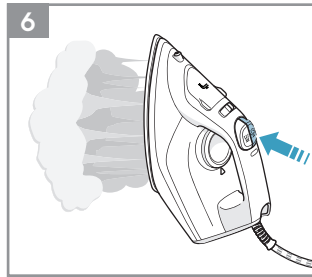
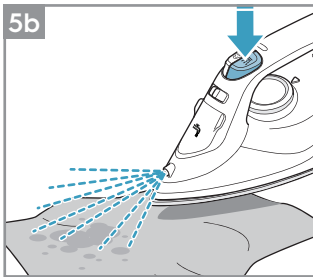
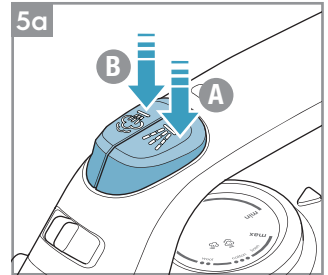
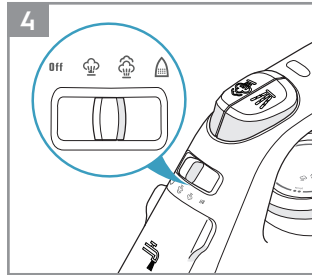
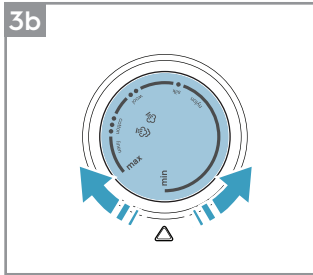
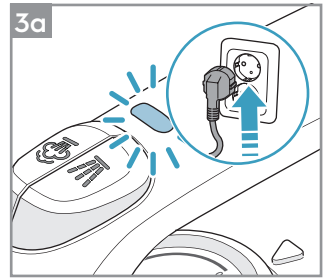
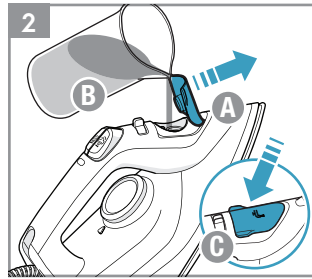
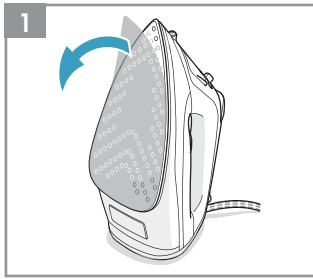

## INSTRUCTION MANUAL

Graphics and drawings in this manual are solely for illustration purposes and are subject to variations from actual product

Read all instructions carefully before using the appliance for the first time.

Keep this manual for future reference.

### COMPONENTS

- |   |                                    |
|---|------------------------------------|
| <b>A.</b> Soleplate*                    | <b>I.</b> Mains cable              |
| <b>B.</b> maximum water level indicator | <b>J.</b> Hot Soleplate Indicator* |
| <b>C.</b> Filling aperture with cover   | <b>K.</b> Temperature selector     |
| <b>D.</b> Spray nozzle                  | <b>L.</b> Water tank               |
| <b>E.</b> Spray button                  | <b>M.</b> Cable wrap facility      |
| <b>F.</b> Steam jet button              | <b>N.</b> Iron heel                |
| <b>G.</b> Steam selector/Self-cleaning  |                                    |
| <b>H.</b> Power indicator light         |                                    |

\*Specifications vary by model

### SAFETY PRECAUTIONS

- This appliance is not intended for use by persons (including children) with reduced physical, sensory or mental capabilities, or lack of experience and knowledge, unless they have been given supervision or instruction concerning the use of the appliance by a person responsible for their safety.
- Keep the appliance and its power cord out of reach of children. Children should be supervised to ensure that they do not play with the appliance.
- Cleaning and user maintenance shall not be performed by children without supervision.
- The appliance can only be connected to a power supply which voltage and frequency comply with the specifications on the rating plate.
- The iron is not to be used if it has been dropped, if there are visible signs of damage on the iron or its cord or if it is leaking.
- The appliance must only be connected to an earthed socket.
- If the appliance or the supply cord is damaged, it must be replaced by the manufacturer, its service agent or similar qualified person, in order to avoid hazard.
- The iron must be used and rested on a stable surface. When placing the iron on its stand, ensure that the surface on which the stand is placed is stable.
- Never leave the appliance unattended while connected to the supply mains.
- The appliance must be switched min and the main plug withdrawn each time after use, before cleaning and maintenance.
- The plug must be removed from the socket outlet before the water tank is filled with water.
- The main cable must not come into contact with any hot parts of the appliance.
- Do not immerse the appliance in water or any other liquid.
- Do not exceed the maximum filling volume as indicated on the appliances.
- This appliance is intended for domestic use only. The manufacturer cannot accept any liability for possible damage caused by improper or incorrect use.

## GETTING STARTED

- Before first use.** Remove all adhesive remains and gently rub the iron with a dampened cloth. Rinse the water tank to remove foreign particles. When turned on for the first time, temporary vapours/odours may occur.
- Filling the steam iron with water.** Make sure that the plug is removed from the power outlet. Turn the steam selector to **"OFF"** and open the filling aperture cover. Using the beaker provided, pour water up to maximum level. Raise the tip of the iron to prevent the water from overflowing while pouring. Close the cover.  
This product is appropriate for use with tap water. It is recommended to use distilled water or a mix of 50% distilled, 50% tap water. Never use distilled water only. Never put scented water, vinegar or ironing aids in the water tank. This may cause brown spitting and staining.
- Plug the power cable into a power outlet.** Turn the temperature selector to the desired heat. The power indicator light indicates that the iron is heating up. When the light turns **min**, the iron is ready to be used.  
Note: If you lower the temperature during ironing, do not start again until the power indicator light turns **on**.
- Iron with steam.** Turn the steam selector to a position between **"OFF"** and , depending on the quantity of steam required. To iron without steam, leave the steam selector on position **"OFF"**.  
Note: The iron gives **min** steam continuously if you hold it horizontally. Stop the continuous steam by placing the iron vertically or turning the steam selector to **"OFF"**.
- Using the spray mist and steam jet function.** Ensure that the water tank is at least 1/4 full. Use spray mist to pre-dampen fabrics by pressing the spray button several times to release a fine mist. To use the steam jet function, ensure that the tank is at least 1/2 full. Press the steam jet button several times to prime pump.
- Steaming hanging items.** The vertical steam jet function is ideal for steaming curtains, suits and delicate fabrics. Hang item on a hanger, hold the iron at a distance of 10-20 cm and press the steam jet button.
- The appliance must be switched **min** before connecting or disconnecting the mains plug.** Never pull the supply cord. Instead, grasp the plug and pull. Empty the water tank and let the iron cool completely before storage.

## CLEANING (DO NOT USE ANY DETERGENT)

- Always store the iron on its heel rest with the cord twisted loosely around the cable wrap facility.** To clean exterior surfaces, use a damp soft cloth and wipe dry. Do not use any chemical solvents, as these will damage the surface.
- Self-cleaning function.** Hold the iron over a sink. Fill the filling aperture with water. Heat up the iron. Move the steam button to self-cleaning position, hold for 60 seconds to empty water from the steam holes. Release the button to stop the self-cleaning function.
- Cleaning the soleplate.** Do not use scouring pads or harsh cleaners on the soleplate as these will damage the surface. To remove burnt residue, iron over a damp cloth while the iron is still hot. To clean the soleplate, simply wipe with a soft damp cloth and wipe dry.

## SAFETOUCH HOT SOLEPLATE INDICATOR\*

- Your appliance is equipped with SafeTouch hot soleplate indicator** which detects when the soleplate is hot by changing its colour from black to red. Once the temperature of the soleplate is  $<40^{\circ}\text{C}$ , the colour changes back to black to show that the iron is ready to be stored away.

\*Specifications vary by model

## IRONING CHART

| FABRIC   | TEMPERATURE SETTING | IRONING RECOMMENDATION   |
|--|---------------------|--|
| Acrylic  | ●                   | Dry iron on the inner facing side.   |
| Acetate  | ●                   | Dry iron on the inner facing side while the fabric is still damp or use spray to dampen.   |
| Nylon & Polyester  | ●                   | Iron on the inner facing side while the fabric is still damp or use spray to dampen.   |
| Rayon  | ●                   | Iron on the inner facing side of fabric.   |
| Viscose  | ●                   | Mainly dry iron. Steam can be used under manufacturer's instructions.  |
| Silk   | ●●                  | Iron on the inner facing side. Use an ironing cloth to prevent shine marks.  |
| Cotton blends  | ●●                  | Check the label and follow the manufacturer's instructions. Use setting for the fibre requiring the lowest setting.  |
| Wool & Wool blends   | ●●                  | Steam iron on the inner facing side or use ironing cloth.  |
| Cotton   | ●●                  | Dry iron while the fabric is still damp or use spray to dampen. Use steam medium to high.  |
| Corduroy   | ●●●                 | Steam iron on the inner facing side or use ironing cloth.  |
| Linen  | ●●● to "max"        | Iron on the inner facing side or use ironing cloth to prevent shine marks, especially with dark colours. Dry iron while the fabric is still damp or use spray to dampen. Use steam medium to high. |
| Denim  | ●●● to "max"        | Use maximum steam.   |
| Varied ironing speed and fabric dampness might cause optimal setting to differ from that recommended in the table! |                     |  |

## TIPS AND TRICKS

### Temperature settings

The iron heats up faster than it cools down, so we recommend that you start ironing the fabrics requiring the lowest temperature. Use the lowest temperature with fabrics that have unusual finishes, such as sequins or embroidery. If you are unsure about the fabric, start with a low temperature and iron on a hidden corner. Then increase the temperature gradually if needed.



### Avoiding marks on the fabric

Never iron areas with traces of perspiration or other marks, the heat fixes the stains on the fabric.

### Washing fabrics before ironing

If the washing machine is heavily loaded or the spin drying revolutions are very high, the fabrics may come out more creased. However, many fabrics are easier to iron if they are damp.

## TROUBLESHOOTING

| PROBLEM  | POSSIBLE CAUSE  | SOLUTION   |
|--|---|--|
| The soleplate is not heating even though the iron is turned on.            | Connection problem.   | Check the main power supply cable, plug, and outlet.   |
|  | The temperature selector is in "min" position.  | Select adequate temperature.   |
| The iron does not produce steam.   | Not enough water in tank.   | Fill the water tank (see "Getting started", no 2).   |
|  | Steam selector is set in non-steam position.  | Set the steam selector to  or  . |
|  | The selected temperature is lower than that specified to use with steam.                                  | Increase the temperature to at least ●●.   |
| The spray function does not work.  | Not enough water in tank.   | Fill the water tank (see "Getting started", no 2).   |
| The steam jet and vertical steam jet functions does not work.              | The steam jet function was used very frequently within a short period.                                    | Put the iron in a horizontal position and wait before using the steam jet function.  |
|  | The iron is not hot enough.   | Adjust the proper temperature to steam ironing (up to ●●). Put the iron in vertical position and wait until the temperature indicator light turns min.   |
| Brown streaks come out of the soleplate while ironing and stain the linen. | You have used hard water, which has caused scale flakes to develop in the water tank.                     | Use the self-clean function one or more times.   |
|  | You have used chemical descaling agents.  | Do not use any descaling agents.   |
|  | Fabric fibres have accumulated in the holes of the soleplate and are burning.                             | Use the self-clean function one or more times. Clean the soleplate with a damp soft cloth.   |
|  | The fabrics might not be properly rinsed or the garments are new and have not been washed before ironing. | Please rinse the laundry properly again.   |
| Water leakage  | The soleplate is not hot enough.  | Turn the Steam Selector to the desired steam position after the iron is heated up.   |
|  | Too much water in the water tank.   | Ensure that the water level does not exceed the "max" line.  |
|  | Water is left in the water tank after previous use.   | Ensure that the water tank is empty after every use.   |
|  | Impurities buildup in the steam chamber.  | Perform self-cleaning on the iron on a regular basis to minimise the impurities buildup.   |

## DISPOSAL

Recycle the materials with the symbol . Put the packaging in applicable containers to recycle it. Help protect the environment and human health and to recycle waste of electrical and electronic appliances.

Do not dispose appliances marked with the symbol  with the household waste. Return the product to your local recycling facility or contact your municipal minice.

## CUSTOMER CARE AND SERVICE

When contacting Service, ensure that you have the following data available: **Model, PNC, Serial Number**. The information can be found on the rating plate.

*Due to the Electrolux policy of continual product development; specifications, colours, and details of our products and those mentioned in this manual are subject to change without notice.*



## 说明书

本手册中的图片及图纸仅供说明使用，与实际产品可能存在差异。

首次使用本产品前，请仔细阅读所有使用说明。

请保存本手册以备将来参考。

## 部件图

- |               |              |
|---------------|--------------|
| A. 底板 *       | I. 电源线       |
| B. 最高水位指示线    | J. 底板高温指示灯 * |
| C. 带盖注水口      | K. 温度旋钮      |
| D. 喷雾嘴        | L. 水箱        |
| E. 喷水按钮       | M. 电缆收纳槽     |
| F. 蒸汽喷射按钮     | N. 熨斗底座      |
| G. 蒸汽旋钮 / 自清洁 |              |
| H. 电源指示灯      |              |

\* 规格因型号而异

## 安全建议

- 本产品不可由肢体伤残、感觉或精神障碍以及缺乏相关经验和知识的人员（包括儿童）使用，除非有负责其安全的人员对其进行看管或指导。
- 请看管儿童以防将本产品当作玩具使用。
- 本产品仅可连接符合本产品标牌上电压及频率规格的电源。
- 如果熨斗曾经跌落，且熨斗或电源线已经明显损坏，或出现渗漏，请勿再次使用。
- 本产品仅能连接接地插座。
- 如果本产品或电源线出现损坏，为避免出现危险，必须由伊莱克斯（Electrolux）或其维修代理进行更换。
- 请在平稳的表面使用和放置本品。熨斗立放在其底座上时，必须确保底座所处的表面平稳。
- 在本产品接通电源期间，使用者不得离开。
- 每次使用之后，以及清洁和维护之前，请关闭本产品，并从插座中拔下电源插头。
- 在水缸充满水之前，必须把电源插头从电源插座拔出。
- 电源线不得接触到本产品的任何高温部件。
- 请勿将本产品浸入水或其它液体之中。
- 注水时请勿超出本产品上标示的最大注水量。
- 本产品仅限于家用。对于不当或错误使用可能造成的损失或损坏，伊莱克斯（Electrolux）一概不予负责。

## 使用入门

- 首次使用前。**清理掉所有粘附残留物并用一片湿布轻轻地擦拭熨斗。冲洗水箱，以清理掉所有异物颗粒。首次开机时，可能会在短时间内发出气味/异味。
- 向蒸汽熨斗中注水。**确保熨斗的电源插头已经从电源插座上拔掉。将蒸汽旋钮调至位置“OFF”，然后打开注水孔盖。使用随附的烧杯倒入水，加至最大水位。抬起熨斗尖端，以免倒水时有水溢出。盖上注水孔盖。本产品可采用自来水。建议使用纯净水或者50%纯净水+50%自来水的混合物。切勿使用蒸馏水。不要在水缸内放入香水，醋或熨烫助剂。这可能会导致褐色吐痰和染色。
- 将电源插头插入电源插座。**将温度旋钮旋转至所需的热量。电源指示灯指示熨斗正在升温。当指示灯熄灭时，即表示熨斗已使用就绪。  
**注：**如果熨烫时降低温度，则在电源指示灯再次亮起之前请勿再启动。
- 蒸汽熨烫。**根据所需的蒸汽量，将蒸汽旋钮转到“OFF”至“”之间的某一档位。如熨烫时不需使用蒸汽，则将蒸汽旋钮留在“OFF”档位。  
**注：**如果您横握熨斗，则会不断地喷出蒸汽。您可竖放熨斗或将蒸汽旋钮转到“OFF”停止喷射蒸汽。
- 使用喷雾和蒸汽喷射功能。**确认水箱至少达到1/4满。按几次喷雾按钮，释放出薄薄的水雾，通过喷雾预润湿织物。如要使用蒸汽喷射功能，请确保水箱至少达到1/2满。按几次蒸汽喷射按钮，以便注入水泵。
- 蒸汽挂熨衣物。**垂直蒸汽喷射功能非常适合于蒸汽熨烫窗帘、西装和精致织物。将衣物悬挂在一副衣架上，将熨斗立在距离衣物10-20 cm的位置，然后按下蒸汽喷射按钮。
- 在连接或断开电源插头之前，必须关闭本产品。**不可拖拽电源线，应抓住插头拉拔。存放熨斗前，请清空水箱并等待熨斗充分冷却。

## 清洁（切勿使用任何洗涤剂）

- 务必将熨斗放在熨斗座上存放，同时需将电源线松散地插在收线装置上。**  
如要清洁外表面，请使用一片浸湿的软布擦拭并在清洁后擦干。请勿使用任何化学溶剂，因为它们会损坏熨斗表面。
- 自清洁功能。握住熨斗，悬在水池上方。**向注水孔注水。热启动熨斗。拨动蒸汽按钮至自清洁档位，按住按钮60秒钟以清空蒸汽孔内的水。释放按钮停止自清洁功能。
- 清洁底板。**切勿使用磨砂垫或强效清洁剂清洁底板，否则会造成底板表面损伤。如要清理掉任何烧蚀残留，请在熨斗仍然处于高温状态时在一片湿布上熨烫。如要清洁底板，直接用一片软布擦拭并擦干即可。

## SAFETOUGH 热底板指示 \*

- 本产品配备SafeTouch底板温度指示灯，**当此装置检测到底板变热时，颜色会从黑变为红。一旦底板温度降至<40°C以下，颜色变回黑色，表示熨斗可以存放了。

\* 规格因型号而异

## 织物熨烫设置表

| 织物       | 温度设置             | 熨烫建议   |
|----------|------------------|--|
| 腈纶       | ●                | 干熨反面。  |
| 纤维       | ●                | 衣物潮湿时干熨织物反面，或喷湿织物后干熨反面。                                    |
| 尼龙和聚酯    | ●                | 衣物潮湿时熨烫织物反面，或喷湿织物后熨烫反面。                                    |
| 人造丝      | ●                | 熨烫织物反面。  |
| 粘胶纤维     | ●                | 主要干熨。可按照制造商的说明正确使用蒸汽。                                      |
| 丝绸       | ●●               | 熨烫织物反面。请使用一片压熨布，以防出现熨烫光斑。                                  |
| 棉纺混合物    | ●●               | 检查织物标签并按照制造商说明处理。请使用具有最低设置要求的织物设置。                         |
| 羊毛及羊毛混纺物 | ●●               | 蒸汽熨烫织物反面或使用压熨布熨烫。  |
| 棉布       | ●●               | 衣物潮湿时或喷雾喷湿后干熨。请使用中高温蒸汽。                                    |
| 绒布       | ●●●              | 蒸汽熨烫织物反面或使用压熨布熨烫。  |
| 亚麻       | ●●● 至 “max” (最高) | 熨烫织物反面或使用压熨布熨烫，以防出现闪光斑，尤其是在熨烫深色衣物时。衣物潮湿时或喷雾喷湿后干熨。请使用中高温蒸汽。 |
| 牛仔布      | ●●● 至 “max” (最高) | 请使用最大蒸汽档位熨烫。   |

不同的熨烫速度和织物湿度可能引起最优设置与上述表格内的推荐数值有所偏差！

## 使用技巧

### 温度设置

熨斗升温速度要快过冷却速度，因此我们建议您从需要最低温度的织物开始熨烫。请使用最低温度熨烫织物不寻常的表面，例如刺绣或金属片。如果您不确定织物的类型，则先采用最低温度从隐衬得边角开始熨烫。然后再根据需要逐渐升高温度。

### 避免在织物上形成斑块

请勿熨烫织物上存在少量汗渍或其他斑块、热补丁污渍的区域。

### 熨烫前的织物洗涤

如果洗衣机内的衣物过多或者旋转甩干的转速太高，织物表面可能会出现更大的褶皱。但如果在潮湿时熨烫，很多织物都更容易熨烫。

## 故障排除

| 问题                 | 可能的原因                     | 解决方法   |
|--------------------|---------------------------|--|
| 熨斗已经开机，但底板仍未开始加热。  | 接线故障。<br>温度旋钮处于min档位。     | 检查电源线、插头和电源插座。<br>请选择适当的温度。  |
| 熨斗没有蒸汽。            | 水箱中的水不足。                  | 向水箱注水（参见“入门操作”第2部分）。   |
|                    | 蒸汽旋钮设定在无蒸汽档位。             | 将蒸汽旋钮设定到  或  位置。 |
|                    | 选定的温度低于使用蒸汽指定的温度。         | 提升至下限温度 ●●。  |
| 喷雾功能无效。            | 水箱中的水不足。                  | 向水箱注水（参见“入门操作”第2部分）。   |
| 蒸汽喷射功能或垂直蒸汽喷射功能无效。 | 在短时间内频繁使用蒸汽喷射功能。          | 将熨斗置于水平位置并等待一段时间后，再使用蒸汽喷射功能。   |
|                    | 熨斗不够热。                    | 将温度转盘设定在一个适合蒸汽熨烫的温度（最高 ●●）。将熨斗竖立，直到温度指示灯熄灭后再开始熨烫。  |
| 熨烫时底板上出现棕色斑点且衣物染色。 | 您使用了硬水，从而导致水箱内形成大量水垢。     | 使用一次或多次自清洁功能。  |
|                    | 您使用了化学除垢剂。                | 不得使用任何化学除垢剂。   |
|                    | 织物纤维积聚在底板孔内并发生烧蚀。         | 使用一次或多次自清洁功能。用一块湿润的软布清洁底板。   |
|                    | 织物可能未正确洗涤，或者是熨烫之前未洗过的新衣物。 | 请再次正确洗涤衣物。   |
| 漏水                 | 底板不够热。                    | 熨斗加热后，把蒸汽选择旋转到所需的蒸汽位置  |
|                    | 水箱内的水太多。                  | 确保水位不超过“max”（最大）线。   |
|                    | 之前使用的水仍留在水箱内。             | 每次使用后，请确保水缸空。  |
|                    | 杂质积聚在蒸汽室中。                | 定期对熨斗使用自清洁功能，以尽量减少杂质的积累。   |

## 弃置

标有  标识的产品均可以回收。您可将产品所有部件放入适当的容器内再回收。为了营造健康宜人的生活环境，请配合并回收废弃的电器用品。

请勿将标有  记号的产品当作家庭垃圾丢弃。回收时，请将产品交由当地回收服务厂商处理，或联络当地政府机构寻求协助。

## 客户服务

联系客服部门时，请确保您已掌握了以下信息：**型号、PNC、序列号**。此类信息可在铭牌上找到。

由于伊莱克斯(Electrolux)坚持持续开发产品的政策，本手册之中提及的产品规格、颜色、详细信息等等均可能随时更改，恕不另行通知。

## 說明書

本手冊中的圖片及插圖僅供說明指示用途，與實際產品可能存在差異。

首次使用本產品前，請仔細閱讀所有指示說明。

請保存本手冊以備將來參考之用。

## 配件圖

- |                |             |
|----------------|-------------|
| A. 底盤*         | I. 電源線      |
| B. 最高水位指示線     | J. 底盤高溫指示燈* |
| C. 注水孔蓋        | K. 溫度旋鈕     |
| D. 噴灑噴嘴        | L. 水箱       |
| E. 噴灑按鍵        | M. 電源線集線裝置  |
| F. 蒸汽噴射按鍵      | N. 熨斗底座     |
| G. 蒸汽調節裝置/自動清潔 |             |
| H. 電源指示燈       | *規格因型號而異    |

## 安全建議

- 本產品不適合給行動、感官或心理方面患有障礙，或是缺乏相關經驗和知識的人士（包括兒童）使用。除非經由他人指導操作並保障安全，否則不建議以上人士使用本產品。
- 請務必確保本產品及其電源線遠離兒童可觸及範圍。應適當監護兒童，確保其不會將本產品當成玩具。
- 除非在有人可協助監督指導的情況下，否則不可由兒童對此產品進行清潔和保養工作。
- 本產品僅可連接電壓和頻率符合額定規格的電源供應器。
- 熨斗若有摔壞、出現明顯瑕疵、電線脫落及漏水等情形時應停止使用。
- 本產品只能夠插在有經過接地處理的電源插座上。
- 倘若產品本身或電源線有損壞情形，請務必與伊萊克斯客服中心或原產品購買處連繫，由伊萊克斯維修中心進行後續的維修處理，以避免發生危險。
- 熨斗必須在平坦且穩固的表面上置放、使用。熨斗以直立方式置放時，應確認表面是否穩固。
- 產品在接通電源期間，千萬不要轉移注意力去處理其他事情。
- 產品於每次使用後或是進行清理維護之前應確實關閉，並且將電源線從插座拔出。
- 在水缸充滿水之前，必須把電源插頭從電源插座拔出。
- 不要讓電源線接觸到產品上的任何發熱之處。
- 不要將本產品浸泡在水或是任何液體中。
- 注水時請不要超出本產品上標示的最大注水量。
- 本產品僅供家庭使用。本公司對於不當或是不正確使用所可能造成的損壞均不負責。

## 使用入門

- 首次使用前。**清理掉所有黏附殘留物，並用一片濕布輕輕地擦拭熨斗。沖洗水箱，以清理掉所有異物顆粒。第一次使用時，可能有水汽/異味排出。此為暫時現象。
- 向蒸汽熨斗中注水。**確保熨斗的電源插頭已經從電源插座上拔掉。將蒸氣調節裝置調至“OFF”，然後打開注水孔蓋。將熨斗垂直立放於燙衣板上。使用隨附的量杯注水至最高水位。蓋上注水孔蓋。注意：請不要超出最高水位。本產品適合使用自來水。建議使用蒸餾水或混合使用50%的蒸餾水和50%的自來水。請不要僅使用蒸餾水。請不要向水箱內注入香水、醋或燙衣劑。這會造成衣物變色和染色。
- 將電源插頭插入電源插座。**將溫度旋鈕旋轉至所需的溫度。電源指示燈亮起顯示熨斗正在升溫。當指示燈熄滅時，即表示熨斗已使用就緒。  
**注：**如果熨燙時降低溫度，則在電源指示燈再次亮起之前請勿再啟動。
- 蒸汽熨燙。**根據所需的蒸汽量，將蒸氣調節裝置轉到“OFF”至之間的某一檔位。如熨燙時不需使用蒸汽，則將蒸汽旋鈕留在“OFF”檔位。  
**注：**如果您橫握熨斗，蒸氣會不斷噴出。您可豎放熨斗或將蒸汽旋鈕轉到“OFF”，以停止噴射蒸汽。
- 使用噴霧和蒸汽噴射功能。**確認水箱至少達到1/4滿。按幾次噴灑按鍵，釋放出薄薄的水霧，通過噴霧預潤濕織物。如要使用蒸汽噴射功能，請確保水箱至少達到1/2滿。按幾次蒸汽噴射按鈕，以便啟動幫浦。
- 蒸汽掛燙衣物。**垂直蒸汽噴射功能非常適合於蒸汽熨燙窗簾、西裝和精緻織物。將衣物懸掛在一副衣架上，將熨斗立在距離衣物10–20 cm的位置，然後按下蒸汽噴射按鍵。
- 在連接或拔除電源插頭之前，必須關閉本產品。**不可拖拽電源線，應抓住插頭拉拔。存放熨斗前，請清空水箱並等待熨斗充分冷卻。

## 清潔（切勿使用任何洗滌劑）

- 務必將熨斗放在熨斗座上存放，同時需將電源線鬆散地插在收線裝置上。**如要清潔外表面，請使用一片浸濕的軟布擦拭並在清潔後擦乾。請勿使用任何化學溶劑，因為它們會損壞熨斗表面。
- 自動清潔功能。**握住熨斗，懸在水槽/洗手台上方。向水箱內注入水並調整溫度旋鈕來加熱熨斗。撥動蒸氣調節裝置至自動清潔的位置，維持60秒鐘以清空蒸汽孔內的水。釋放按鈕即停止自動清潔功能。
- 清潔底盤。**清理時應避免使用菜瓜布或具強蝕性清潔劑，否則可能會對表面造成損傷。底盤上若有燒焦的殘留物質，只要於加熱後在濕布上來回熨燙即可移除。清理底盤時，請先拿抹布沾濕後擦拭，再以乾布抹乾。

## SAFETOUCH熱底盤指示\*

- 本產品配備SafeTouch底盤溫度指示燈，**當此裝置檢測到底盤變熱時，顏色會從黑變為紅。一旦底盤溫度降至<40°C以下，顏色變回黑色，表示熨斗可以收納了。

\*規格因型號而異

## 織物熨燙設置表

| 織物                                   | 溫度設置           | 熨燙建議   |
|--------------------------------------|----------------|--|
| 壓克力纖維                                | ●              | 乾熨衣物背面。  |
| 醋酸纖維                                 | ●              | 當衣物潮濕時或用噴霧潤濕時，乾熨布料背面。  |
| 尼龍和聚酯纖維                              | ●              | 當衣物潮濕時或用噴霧潤濕時，乾熨布料背面。  |
| 人造纖維                                 | ●              | 乾熨衣物背面。  |
| 粘膠纖維                                 | ●              | 主要乾熨。可按照製造商的說明正確使用蒸汽。  |
| 絲綢                                   | ●●             | 乾熨時使用一片濕潤的壓熨布，以防出現燙斑。  |
| 棉質混紡                                 | ●●             | 查看衣物標籤並遵守製造商說明。使用該布料所需的最低設置。                                     |
| 羊毛及羊毛混紡物                             | ●●             | 蒸汽熨燙布料背面或使用壓熨布熨燙。  |
| 棉                                    | ●●             | 當衣物潮濕時或用噴霧潤濕時，乾熨布料背面。請使用中高溫蒸汽。                                   |
| 燈芯絨                                  | ●●●            | 蒸汽熨燙布料反面或使用壓熨布熨燙。  |
| 麻                                    | ●●● 至“max”「最高」 | 熨燙布料背面或使用壓熨布熨燙，以防出現燙斑，尤其是在熨燙深色衣物時。當衣物潮濕時或用噴霧潤濕時，乾熨布料背面。請使用中高溫蒸汽。 |
| 牛仔布                                  | ●●● 至“max”「最高」 | 請使用最大蒸汽熨燙。   |
| 不同的熨燙速度和織物濕度可能引起最優設置與上述表格內的推薦設定有所偏差！ |                |  |

## 使用技巧

### 溫度設置

熨斗升溫速度要快過冷卻速度，因此我們建議您從需要最低溫度的織物開始熨燙。請使用最低溫度熨燙織物不尋常的表面，例如刺繡或金屬片。如果您不確定織物的類型，則先採用最低溫度從邊角開始熨燙。然後再根據需要逐漸升高溫度。

### 避免在織物上形成斑塊

請勿熨燙織物上存在少量汗漬或其他斑塊、熱補丁污漬的區域。

### 熨燙前的織物洗滌

如果洗衣機內的衣物過多或者旋轉甩乾的轉速太高，織物表面可能會出現比較大的褶皺。然而，在潮濕時，很多織物都更容易熨燙。



## 故障排除

| 問題                 | 可能的原因                     | 解決方法   |
|--------------------|---------------------------|--|
| 熨斗已經開機，但底盤仍未開始加熱。  | 電源連接有問題。                  | 檢查電源線、插頭和電源插座。   |
|                    | 溫度旋鈕處於“min”「最小」的檔位。       | 請選擇適當的溫度。  |
| 熨斗沒有蒸汽。            | 水箱中的水不足。                  | 向水箱注水（參見“使用入門”第2部分）。   |
|                    | 蒸汽旋鈕設定在無蒸汽檔位。             | 將蒸汽旋鈕設定到  或  位置。 |
|                    | 選定的溫度低於使用蒸汽指定的溫度。         | 提升至下限溫度 ●●。  |
| 噴霧功能無效。            | 水箱中的水不足。                  | 向水箱注水（參見“使用入門”第2部分）。   |
| 蒸汽噴射功能或垂直蒸汽噴射功能無效。 | 在短時間內頻繁使用蒸汽噴射功能。          | 將熨斗以水平方式放置並等待一段時間後，再使用蒸汽噴射功能。  |
|                    | 熨斗不夠熱。                    | 將溫度轉盤設定在一個適合蒸汽熨燙的溫度（最高 ●●）。將熨斗豎立，直到溫度指示燈熄滅後再開始熨燙。  |
| 熨燙時底盤上出現棕色斑點且衣物染色。 | 您使用了硬水，從而導致水箱內形成大量水垢。     | 使用一次或多次自動清潔功能。   |
|                    | 您使用了化學除垢劑。                | 不得使用任何化學除垢劑。   |
|                    | 織物纖維積聚在底盤孔內並產生燒焦的殘留物質。    | 使用一次或多次自動清潔功能。用一塊濕潤的軟布清潔底盤。  |
|                    | 織物可能未正確洗滌，或者是熨燙之前未洗過的新衣物。 | 請再次正確洗滌衣物。   |
| 漏水                 | 底盤不夠熱。                    | 熨斗加熱後，把蒸氣調節裝置轉到所需的蒸汽位置   |
|                    | 水箱內的水過多。                  | 確保水位不超過“max”「最高」線。   |
|                    | 之前使用過的水仍留在水箱內。            | 每次使用後，請確實清空水箱。   |
|                    | 雜質積聚在蒸汽室中。                | 定期執行自動清潔功能，以儘量減少雜質的積累。   |

## 棄置

標有  標識的產品均可以回收。您可將產品所有附件放入適當的容器內再回收。為了保護環境並營造更健康宜人的生活環境，請配合並回收廢棄的電器用品。



請勿將標有  記號的產品當作家庭垃圾丟棄。回收時，請將產品交由當地回收服務廠商處理，或聯絡當地政府機構尋求協助。

## 客戶服務

聯繫客服部門時，請確保您已掌握了以下資訊：**型號、PNC、序號**。此類資訊可在產品機身標籤上找到。

由於Electrolux堅持永續開發的政策，本手冊之中提及的產品規格、顏色、詳細資訊等等均可能隨時更改，恕不另行通知。

有鑒於世界各國對綠色環保意識的重視，伊萊克斯依循RoHS「危害性限制物質指令」誠實標示產品化學物質含量，關於本產品的RoHS聲明書，請上伊萊克斯官網 --> 「支援服務」 --> 「RoHS聲明書」，依產品類別及型號檢索。

<http://www.electrolux.com.tw/Support/Customer-Care/>

## 사용 설명서

이 설명서의 그래픽과 도면은 도해의 목적만을 위한 것이며, 실제 제품과 다소 차이가 있을 수 있습니다. 제품을 처음 사용하기 전에 모든 지침을 주의 깊게 읽으십시오. 나중에 참조할 수 있도록 이 설명서를 보관하십시오.

### 구성품

- |                  |               |
|------------------|---------------|
| A. 열판*           | I. 메인 케이블     |
| B. 최대 수위 표시기     | J. 세이프티터치 열판* |
| C. 커버가 있는 채움 구멍  | K. 온도 선택기     |
| D. 스프레이 노즐       | L. 물 탱크       |
| E. 스프레이 버튼       | M. 케이블 랍 설비   |
| F. 스팀 젓 버튼       | N. 다리미 뒤축     |
| G. 스팀 선택기/셀프 클리닝 |               |
| H. 전원 표시등        |               |

\* 모델에 따라 사양이 다릅니다.

### 안전 주의사항

- 안전을 책임질 사람이 기기 사용에 관하여 감독하거나 지도하지 않는 한, 신체, 감각 또는 정신 능력이 미약한 사람(어린이 포함)은 이 기기를 사용해서는 안 됩니다.
- 어린이가 기기를 가지고 놀지 않도록 감독해야 합니다.
- 이 기기는 전압과 주파수가 정격판에 표시된 규격을 준수하는 전원에 연결해야만 사용할 수 있습니다!
- 다리미를 떨어뜨렸거나, 다리미나 다리미 코드에 가시적인 손상 징후가 있거나 물이 샌다면 그 다리미는 사용하지 말아야 합니다.
- 이 기기는 반드시 접지 소켓에 연결해야만 사용할 수 있습니다.
- 기기나 전원 코드가 손상되면, 위험한 사고가 일어나지 않도록, 제조업체, 서비스 대리점 또는 유사한 자격을 갖춘 사람에게 코드를 교체 받아야 합니다.
- 다리미를 안정된 표면에서 사용하고 올려 놓아야 합니다. 다리미를 스탠드에 올려 놓을 때, 스탠드를 세운 표면이 안정적인지 확인하십시오.
- 기기를 전원 간선에 연결해 놓은 상태에서 절대 자리를 비우지 마십시오.
- 사용 후, 세척과 정비 전에, 기기 스위치를 끄고 간선 플러그를 뽑아야 합니다.
- 물 탱크가 물로 채워지기 전에 플러그를 소켓에서 뽑아야 합니다.
- 간선 케이블이 기기의 뜨거운 부품들과 닿지 않게 해야 합니다.
- 기기를 물 또는 다른 액체에 담그지 마십시오.
- 기기에 표시된 최대 물 충전 양을 초과하지 마십시오.
- 이 기기는 가정용 전자 제품입니다. 제조업체는 부적절하거나 부정확한 사용으로 인해 발생할 수 있는 피해에 대해 어떠한 책임도 지지 않습니다.

## 시작하기

- 처음 사용하기 전에.** 모든 접착 잔여물을 제거하고 다리미를 젖은 천으로 부드럽게 닦습니다. 물탱크를 행거 이물질 제거합니다. 처음 켤 때는 일시적으로 증기/냄새가 발생할 수 있습니다.
- 스팀 다리미에 물 채우기.** 전원 콘센트에서 플러그를 뽑았는지 확인합니다. 스팀 선택기를 'OFF'으로 돌리고 물 주입구 커버를 엽니다. 제공되는 비커를 이용하여 물을 최대 수위까지 붓습니다. 붓는 동안 물이 넘치지 않도록 다리미의 뾰족한 팁 부분을 들어 올려줍니다. 커버를 닫습니다.  
이 제품에는 수돗물을 사용할 수 있습니다. 증류수를 일정량, 혹은 증류수 50%와 수돗물 50%를 혼합하여 사용할 것을 권장합니다. 절대 증류수만 사용하지는 마십시오. 향수, 식초 또는 다리미질 풀을 절대로 물 탱크에 넣지 마십시오. 이로 인해 갈색 얼룩과 착색이 생길 수 있습니다.
- 전원 케이블을 전원 콘센트에 꽂기.** 온도 선택기를 원하는 열로 돌립니다. 전원 표시등은 다리미가 예열 중임을 표시합니다. 표시등이 꺼지면 다리미가 사용 준비된 것입니다.  
**참고:** 다리미질 중에 온도를 낮추면 전원 표시등이 켜질 때까지 다시 시작하지 마십시오.
- 스팀 다리미질.** 필요한 스팀량에 따라 스팀 선택기를 "OFF"~ 위치로 돌립니다. 스팀 없이 다리미질을 하려면 스팀 선택기를 위치 "OFF"으로 돌립니다.  
**참고:** 다리미는 수평으로 유지하는 경우 계속 스팀을 배출합니다. 다리미를 수직으로 하거나 스팀 선택기를 'OFF'으로 돌려 연속 스팀을 중지합니다.
- 스프레이 미스트와 스팀 젓 기능 이용하기** 물 탱크가 1/4 이상 채워졌는지 확인합니다. 스프레이 버튼을 몇 번 눌러 미세한 미스트를 분사하여 천을 미리 적십니다. 스팀 젓 기능을 사용하려면 탱크가 1/2 이상 채워졌는지 확인합니다. 스팀 젓 버튼을 몇 번 눌러 펌프를 준비합니다.
- 걸려있는 옷감을 스팀 다리미질합니다.** 수직 스팀 젓 기능은 커튼, 장갑 및 섬세한 옷감을 다리미질하는데 안성맞춤입니다. 옷감을 행거에 걸고 10-20cm로 거리를 유지하여 스팀 젓 버튼을 누릅니다.
- 제품 플러그를 연결 혹은 분리하기 전에 반드시 스위치를 꺼야 합니다.** 절대로 전원 코드를 당기지 말고, 반드시 플러그 부분을 잡아서 뽑으십시오. 보관하기 전에는 반드시 물탱크를 비우고, 열판이 완전히 식었는지 확인하십시오.

## 청소 (어떤 세제도 사용하지 마십시오.)



- 다리미를 보관할 때에는 반드시 스탠드 뒷면을 바닥면으로 하여 세워서 보관하고, 전기 코드를 케이블 감기장치에 감아서 보관하십시오.** 외부 표면을 세척하려면, 축축한 부드러운 천을 사용하여 닦아내십시오. 화학 제품은 표면을 손상시키므로 사용하지 마십시오.
- 자동 세척 기능** 물 주입구를 통해 다리미에 물을 채운 후, 다리미의 온도를 올리십시오. 스팀 버튼을 자동 세척 기능으로 설정합니다.
- 열판 청소하기** 수세미 또는 거친 재질의 청소 도구는 표면을 손상시키므로 열판에 직접 사용을 피하십시오. 열판의 그을음 잔여물 제거 방법은 다리미가 아직 뜨거운 상태일 때 젖은 천에 열판을 다리미질하듯 문질러주십시오. 열판 청소 방법은 부드러운 젖은 천을 사용해 열판을 가볍게 닦아냅니다.

## 세이프티 터치 뜨거운 열판 표시 \*

- 열판이 고온일 때는, 본 제품에 장착되어 있는 세이프티 터치 열판 온도 표시기의 색깔이 검은색에서 빨간색으로 바뀌고, 열판 온도가 40°C 미만이 되면 다시 검은색으로 바뀝니다.** 표시기의 색깔이 검은색으로 바뀐 것을 확인한 후, 다리미를 보관하여 주십시오.

\* 모델에 따라 사양이 다릅니다.

## 다림질 차트

| 천            | 온도 설정   | 다림질 권장사항   |
|--------------|---|--|
| 아크릴          | •   | 천의 안쪽 면을 건식 다림질합니다.  |
| 아세테이트        | •   | 천이 다 마르지 않은 상태에서 또는 스프레이를 이용하여 적신 상태에서 안쪽 면을 건식 다림질합니다.  |
| 나일론 및 폴리에스테르 | •   | 천이 다 마르지 않은 상태에서 또는 스프레이를 이용하여 적신 상태에서 안쪽 면을 다림질합니다.   |
| 레이온          | •   | 천의 안쪽 면을 다림질합니다.   |
| 비스코스         | •   | 주로 건식 다림질합니다. 제조업체 지침에 따라 스팀을 사용할 수 있습니다.  |
| 실크           | ••  | 안쪽 면을 다림질합니다. 광택 자국을 방지하려면 다림질용 천을 사용하십시오.   |
| 면 혼방         | ••  | 라벨을 확인하고 제조업체 지침을 따릅니다. 최저 설정이 필요한 섬유에 대한 설정을 이용합니다.   |
| 울 및 울 혼방     | ••  | 안쪽 면을 스팀 다림질하거나 다림질 천을 사용합니다.  |
| 면            | ••  | 천이 다 마르지 않은 상태에서 건식 다림질을 하거나 스프레이를 이용하여 적신 상태로 다림질 합니다. 스팀을 중에서 고로 조절하여 사용합니다.   |
| 코듀로이         | •••   | 안쪽 면을 스팀 다림질하거나 다림질 천을 사용합니다.  |
| 린넨           | ••• "최대"로  로 | 안쪽 면을 다림질하거나 특히 어두운 색상은 다림질 천을 사용하여 광택을 방지합니다. 천이 아직 다 마르지 않은 상태에서 건식 다림질을 하거나 스프레이를 이용하여 적신 상태로 다림질 합니다. 스팀을 중에서 고로 조절하여 사용합니다. |
| 데님           | ••• "최대"로  로 | 최대 스팀을 사용합니다.  |

다림질 속도와 천이 젖은 정도에 따라 최적의 설정이 표의 권장기준과 달라질 수 있습니다.

## 사용 팁

### 온도 설정

다리미는 식는 것보다 예열되는 것이 더 빠르므로 최저 온도가 필요한 천부터 다림질을 시작할 것을 권장합니다. 스팅글 또는 자수 등 특이한 마감의 천은 최저 온도를 사용합니다. 천에 대하여 잘 모르는 경우 낮은 온도에서 구석 부분부터 다림질해봅니다. 그리고 나서 필요에 따라 온도를 서서히 높입니다.

### 천의 오염부분 피하기

땀자국이나 그 외 오염된 부분은 절대로 다림질하지 마십시오. 얼이 천의 얼룩을 고착시킵니다.

### 다림질 전에 천 세탁하기

세탁기에 세탁량이 많거나 회전 드라이 횟수가 매우 많은 경우 천이 더 구겨져 나올 수 있습니다. 그러나 대부분의 천은 젖었을 때 다림질이 더 쉽습니다.

## 문제 해결

| 문제                                      | 가능한 원인  | 해법  |
|---|---|---|
| 다리미를 켜는데도 열판이 예열되지 않습니다.                | 연결 문제입니다.                                     | 주전원 케이블, 플러그 및 콘센트를 확인하십시오.   |
|   | 온도 선택기가 "최소(min)" 위치에 있습니다.                   | 적절한 온도를 선택합니다.  |
| 다리미에서 스팀이 나오지 않습니다.                     | 탱크에 물이 부족합니다.                                 | 물 탱크를 채우십시오("시작하기", 2번 참조).   |
|   | 스팀 선택기가 스팀이 아닌 위치에 설정되어 있습니다.                 | 스팀 선택기를  위치와  위치 사이로 설정합니다. |
|   | 선택한 온도가 스팀에 사용하도록 지정된 온도보다 낮습니다.              | 온도를 최소 ●●도로 높이십시오.  |
| 스프레이 기능이 작동하지 않습니다.                     | 탱크에 물이 부족합니다.                                 | 물 탱크를 채우십시오("시작하기", 2번 참조).   |
| 스팀 젓과 수직 스팀 젓 기능이 작동하지 않습니다.            | 스팀 젓 기능이 짧은 시간 내에 너무 자주 사용되었습니다.              | 다리미를 수평 위치로 놓고 기다린 후에 스팀 젓 기능을 사용하십시오.  |
|   | 다리미가 충분히 예열되지 않았습니다.                          | 스팀 다리미질에 적절한 온도로 조절합니다 (최대 ●●). 다리미를 수직 위치로 놓고 온도 표시등이 꺼질 때까지 기다리십시오.   |
| 다리미질 중에 열판에서 갈색의 긴 자국이 나서 린넨에 얼룩이 생깁니다. | 물탱크 속에서 물때가 발생하는 경우를 사용하셨습니다.                 | 셀프 클린 기능을 1회 이상 사용하십시오.   |
|   | 화학적 물때 제거제를 사용하셨습니다.                          | 물때 제거제를 사용하지 마십시오.  |
|   | 패브릭 섬유가 열판 구멍에 쌓여서 타고 있습니다.                   | 셀프 클린 기능을 1회 이상 사용하십시오. 물기 있는 부드러운 천으로 열판을 닦아내십시오.  |
|   | 천이 적절히 행귀지지 않았거나 의류가 새것이며 다리미질 전에 세탁되지 않았습니다. | 세탁물을 다시 적절히 행귀어주십시오.  |
| 누수                                      | 열판이 충분히 뜨겁지 않습니다.                             | 다리미가 뜨거워지면 스팀선택기를 원하는 위치로 세팅합니다.  |
|   | 물 탱크에 너무 많은 물이 채워져 있습니다.                      | 수위가 "최대" 선을 초과하지 않는지 확인하십시오.  |
|   | 이전에 사용한 물이 물 탱크에 남아 있습니다.                     | 물 탱크를 사용할 때마다 물 탱크가 비어 있는지 확인하십시오.  |
|   | 중기 공간에 불순물이 쌓여 있습니다.                          | 불순물 축적을 최소화하기 위해 정기적으로 다리미에 자가 세척을 하십시오.  |

## 폐기 처분



기호가 있는 재질은 재활용하십시오. 포장재는 분리 수거하여 재활용하십시오. 환경 및 건강을 보호하고 전기 및 전자 제품 폐기물을 재활용하도록 도움을 부탁드립니다.



기호가 있는 제품은 가정용 쓰레기와 함께 폐기하지 마십시오. 제품을 현지의 재활용 시설에 돌려주거나 담당 기관에 연락하십시오.

## 고객 관리 및 서비스

서비스 센터에 연락할 때는 **모델, PNC, 일련번호**를 준비해 주십시오. 이 정보는 제품에 부착된 라벨에서 볼 수 있습니다.

지속적인 제품 개발을 위한 *Electrolux*의 정책으로 인해 당사 제품의 사양, 색상 및 세부사항 그리고 본 설명서에서 언급된 내용은 **통보 없이** 변경될 수 있습니다.

## BUKU PANDUAN

Grafis dan gambar dalam manual ini adalah semata-mata untuk tujuan ilustrasi dan mengacu pada variasi dari produk yang sebenarnya.

Baca semua instruksi dengan seksama sebelum menggunakan peralatan untuk pertama kalinya.

Pegang manual ini untuk referensi mendatang.

## KOMPONEN

- |  |                                   |
|--|-----------------------------------|
| A. PTapak setrika*                         | I. Kabel                          |
| B. Indikator ketinggian air maks.          | J. Indikator Tapak Setrika Panas* |
| C. Lubang pengisian dengan tutup           | K. Kenop pilihan suhu             |
| D. Nosel semprot                           | L. Tangki air                     |
| E. Tombol semprot                          | M. Tempat menggulung kabel        |
| F. Tombol uap jet                          | N. Tumit setrika                  |
| G. Tombol pilihan uap/Pembersihan otomatis |                                   |
| H. Lampu indikator daya                    |                                   |

*\*Harga spesifikasi bervariasi tergantung model*

## ANJURAN KESELAMATAN

- Perabot ini tidak ditujukan untuk digunakan oleh orang yang (termasuk anak-anak) memiliki cacat fisik, indera atau keterbelakangan mental, atau orang yang kurang pengalaman dan pengetahuan, kecuali mereka mendapatkan pengawasan atau petunjuk tentang cara menggunakan perabot ini dari orang yang bertanggung jawab terhadap keselamatan mereka.
- Anak-anak harus diawasi sehingga mereka tidak bermain-main dengan perabot ini.
- Hubungkan perabot ini hanya ke sumber listrik dengan voltase dan frekuensi sesuai spesifikasi yang tercantum pada pelat rating!
- Hentikan penggunaan setrika apabila terjatuh, terlihat tanda-tanda kerusakan pada setrika atau kabelnya, atau jika terjadi kebocoran.
- Perabot ini harus dihubungkan ke stopkontak yang telah diardekan.
- Apabila setrika atau kabelnya rusak, penggantian sebaiknya dilakukan oleh produsen, agen servis atau orang yang memenuhi kualifikasi guna menghindari bahaya.
- Gunakan dan simpan setrika pada permukaan yang stabil. Ketika meletakkan setrika pada dudukannya, pastikan permukaan untuk meletakkan setrika tersebut stabil.
- Jangan meninggalkan perabot apabila masih terhubung ke sumber listrik.
- Matikan perabot dan cabut stekernya dari stopkontak setelah selesai digunakan, atau sebelum dibersihkan dan melakukan perawatan.
- Steker harus dicabut dari stopkontak sebelum tangki air diisi dengan air.
- Jangan sampai kabel listrik bersentuhan dengan komponen perabot yang panas.
- Jangan merendam perabot di dalam air maupun cairan lainnya.
- Jangan sampai melebihi batas maksimum volume pengisian air yang tertera pada perabot.
- Perabot ini hanya ditujukan untuk digunakan pada skala rumah tangga. Produsen tidak bertanggung jawab atas kerusakan apapun yang disebabkan oleh penggunaan yang tidak semestinya atau kesalahan penggunaan.



## MULAI MENGGUNAKAN

1. **Sebelum penggunaan pertama.** Bersihkan sisa bahan perekat dan lap setrika secara perlahan menggunakan kain basah. Bilas tangki air untuk menyingkirkan benda asing. Saat pertama kali dihidupkan, mungkin keluar uap/tercium bau, namun kelamaan akan hilang.
2. **Isi setrika uap dengan air.** Pastikan steker tidak terhubung ke stopkontak. Putar tombol pilihan uap ke "OFF" dan buka tutup pada lubang pengisian. Tampung air dalam gelas ukur yang disertakan dan tuangkan hingga ketinggian maksimum. Naikkan sedikit ujung setrika untuk mencegah air tumpah ketika menuang. Tutup kembali. Produk ini cocok digunakan dengan air keran. Sebaiknya gunakan air suling atau campuran 50% air suling dan 50% air keran. Jangan menggunakan air suling saja. Jangan sekali-kali memasukkan air wangi, cuka atau alat bantu menyetrika ke dalam tangki air. Hal ini dapat menyebabkan pelebaran dan pewarnaan coklat.
3. **Tancapkan steker ke stopkontak.** Putar kenop iilhan suhu ke pengaturan panas yang diinginkan. Lampu indikator daya menunjukkan bahwa setrika sedang dipanaskan. Setelah lampu mati, artinya setrika siap digunakan.  
**Catatan:** Jika Anda menurunkan suhu saat menyetrika, jangan mulai menyetrika kembali sebelum lampu indikator menyala.
4. **Menyetrika dengan uap.** Geser tombol pilihan uap ke salah satu posisi di antara "OFF" dan , tergantung jumlah uap yang diperlukan. Untuk menyetrika tanpa uap, setel tombol pilihan uap ke posisi "OFF".  
**Catatan:** Setrika akan terus mengeluarkan uap ketika dipegang secara horisontal. Hentikan semburan uap dengan meletakkan setrika secara vertikal atau geser tombol pilihan uap ke posisi "OFF".
5. **Menggunakan fungsi semprotan uap dan uap jet.** Pastikan tangki air setidaknya terisi ¼ bagian. Gunakan fungsi semprotan uap untuk melembabkan kain dengan menekan tombol semprotan uap beberapa kali. Untuk menggunakan fungsi uap jet, pastikan tangki setidaknya terisi ½ bagian. Tekan tombol uap jet beberapa kali hingga uap disemurkan.
6. **Menyetrika dengan uap untuk kain yang digantung.** Fungsi uap jet vertikal cocok untuk menyetrika gorden, jas dan kain yang halus. Gantung kain pada gantungan baju, pegang setrika pada jarak 10-20 cm dan tekan tombol uap jet.
7. **Perabot harus dimatikan sebelum menancapkan atau mencabut dari stopkontak.** Jangan sekali-kali menarik kabelnya. Namun pegang pada steker dan tarik. Kosongkan tangki air dan tunggu hingga setrika benar-benar dingin sebelum disimpan.

## MEMBERSIHKAN (JANGAN GUNAKAN DETERJEN)

8. **Selalu simpan setrika dengan posisi bertumpu pada tumit setrika dan kabel digulung secara longgar pada tempat menggulung kabel.** Untuk membersihkan permukaan luar, gunakan kain basah dan lap sampai kering. Jangan gunakan larutan kimia apapun karena akan merusak permukaannya.
9. **Fungsi pembersihan otomatis.** Pegang setrika di atas wastafel. Tuang air ke lubang pengisian. Panaskan setrika. Geser tombol pilihan uap ke posisi pembersihan otomatis, tahan selama 60 detik untuk menguras semua air dari lubang uap. Lepaskan tombol untuk menghentikan fungsi pembersihan otomatis.
10. **Membersihkan tapak setrika.** Jangan gunakan sabut cuci piring atau pembersih yang abrasif pada tapak setrika karena akan merusak permukaannya. Untuk menghilangkan bekas terbakar, setrika pada kain basah ketika tapak masih panas. Untuk membersihkan tapak setrika, cukup lap dengan kain basah yang lembut dan lap sampai kering.

## INDIKATOR TAPAK SETRIKA PANAS SAFETOUCH \*

11. **Perabot Anda dilengkapi dengan indikator tapak setrika SafeTouch** yang mampu mendeteksi saat tapak masih panas dengan cara mengubah warna lampu dari hitam menjadi merah. Saat suhu tapak setrika mencapai <math>40^{\circ}\text{C}</math>, warna lampu akan kembali berubah menjadi hitam untuk menunjukkan bahwa setrika aman untuk disimpan.

\*Harga spesifikasi bervariasi tergantung model

## BAGAN PENYETRIKAAN

| KAIN   | PENGATURAN SUHU  | REKOMENDASI PENYETRIKAAN   |
|--|------------------|--|
| Akrilik  | ●                | Setrika kering pada sisi dalam.  |
| Asetat   | ●                | Setrika kering pada sisi dalam saat kain masih lembap atau gunakan semprotan uap untuk membasahi kain.   |
| Nilon & Poliester  | ●                | Setrika pada sisi dalam saat kain masih lembap atau gunakan semprotan uap untuk membasahi kain.  |
| Rayon  | ●                | Setrika pada sisi dalam.   |
| Viscose  | ●                | Biasanya setrika kering. Uap dapat digunakan sesuai petunjuk dari produsen.  |
| Sutera   | ●●               | Setrika pada sisi dalam. Gunakan kain pelapis untuk mencegah timbulnya bekas setrika.  |
| Katun campuran   | ●●               | Periksa label dan ikuti petunjuk dari produsen. Gunakan pengaturan untuk serat yang memerlukan pengaturan panas paling rendah.   |
| Wol & Wol campuran   | ●●               | Setrika uap pada sisi dalam atau gunakan kain pelapis.   |
| Katun  | ●●               | Setrika kering saat kain masih lembap atau gunakan semprotan uap untuk membasahi kain. Gunakan uap sedang hingga tinggi.   |
| Korduroy   | ●●●              | Setrika uap pada sisi dalam atau gunakan kain pelapis.   |
| Linen  | ●●● hingga "max" | Setrika pada sisi dalam atau gunakan kain pelapis untuk mencegah timbulnya bekas setrika, terutama untuk kain berwarna gelap. Setrika kering saat kain masih lembap atau gunakan semprotan uap untuk membasahi kain. Gunakan uap sedang hingga tinggi. |
| Denim  | ●●● hingga "max" | Gunakan uap maksimal.  |
| Perbedaan kecepatan penyeterikaan dan kelembapan kain dapat menyebabkan pengaturan optimal berbeda dari rekomendasi dalam tabel! |                  |  |

## TIPS DAN TRIK

### Pengaturan suhu

Pemanasan setrika lebih cepat daripada pendinginan, maka disarankan untuk mulai menyeterika dengan kain yang memerlukan pengaturan suhu paling rendah. Gunakan suhu terendah untuk kain dengan aksesoris yang rumit, seperti payet atau sulaman. Jika Anda tidak yakin, mulai dengan suhu rendah dan setrika pada sudut yang tersembunyi. Kemudian perlahan naikan suhu, bila perlu.

### Hindari noda pada kain

Jangan menyeterika pada area dengan bekas keringat atau noda lainnya, panas akan membuat noda pada kain menjadi permanen.

### Mencuci sebelum menyeterika

Apabila mesin cuci terisi penuh atau putaran fungsi pengering sangat cepat, kain mungkin akan lebih kusut. Namun, umumnya kain akan lebih mudah diseterika dalam kondisi agak lembap.

## PEMECAHAN MASALAH

| MASALAH  | KEMUNGKINAN PENYEBAB   | SOLUSI  |
|--|--|---|
| Tapak setrika tidak panas meskipun setrika dihidupkan.   | Masalah sambungan.   | Periksa kabel listrik, steker, dan stopkontak.  |
|  | Kenop pilihan suhu berada di posisi "min".   | Pilih suhu yang sesuai.   |
| Setrika tidak mengeluarkan uap.                          | Air di dalam tangki tidak cukup.   | Isi tangki air (lihat "Memulai Penggunaan", no 2).  |
|  | Tombol pilihan uap berada di posisi tidak menyemburkan uap.                                  | Setel tombol pilihan uap di posisi antara  dan  . |
|  | Suhu yang dipilih lebih rendah daripada yang diharuskan untuk menyetrika dengan uap.         | Naikkan suhu setidaknya hingga ke posisi ●●.  |
| Fungsi semprotan uap tidak bekerja.                      | Air di dalam tangki tidak cukup.   | Isi tangki air (lihat "Mulai Menggunakan", no 2).   |
| Fungsi uap jet dan uap jet vertikal tidak bekerja.       | Fungsi uap jet terlalu sering digunakan dalam periode waktu yang singkat                     | Letakkan setrika pada posisi horisontal dan tunggu sebentar sebelum menggunakan fungsi uap jet  |
|  | Setrika belum cukup panas.   | Setel pada suhu yang sesuai untuk menyetrika dengan uap (hingga posisi ●●). Letakkan setrika pada posisi vertikal dan tunggu hingga indikator suhu mati.  |
| Noda cokelat keluar dari tapak setrika dan menodai kain. | Anda menggunakan air sadah yang menyebabkan terbentuknya serpihan kerak di dalam tangki air. | Gunakan fungsi pembersihan otomatis satu atau beberapa kali.  |
|  | Anda menggunakan bahan kimia pembersih kerak.  | Jangan gunakan bahan pembersih kerak apapun.  |
|  | Serat kain menumpuk di lubang tapak setrika dan terbakar.                                    | Gunakan fungsi pembersihan otomatis satu atau beberapa kali. Bersihkan tumit setrika dengan lap basah yang lembut   |
|  | Kain mungkin tidak dibilas hingga bersih atau masih baru dan belum dicuci sebelum disetrika. | Bilas kembali cucian Anda dengan benar.   |
| Water leakage  | Tapak setrika tidak cukup panas.   | Putar Pemilih Uap ke posisi uap yang diinginkan setelah setrika dipanaskan  |
|  | Terlalu banyak air di tangki air.  | Pastikan tingkat air tidak melebihi garis "max".  |
|  | Air tertinggal di tangki air setelah digunakan sebelumnya.                                   | Pastikan tangki air kosong setiap habisnya.   |
|  | Impurities buildup in the steam chamber.   | Lakukan pembersihan sendiri pada setrika secara teratur untuk meminimalkan penumpukan kotoran.  |

## MEMBUANG PRODUK

Daur ulang bahan yang bertanda . Masukkan kemasan ke tempat sampah yang sesuai untuk didaur ulang. Bantu lestarikan lingkungan dan menjaga kesehatan dengan mendaur ulang limbah perabot listrik dan elektronik.



Jangan membuang perabot yang bertanda  sebagai limbah rumah tangga biasa. Bawa produk bekas ke fasilitas daur ulang setempat atau hubungi layanan pembuangan sampah di kota Anda.

## LAYANAN KONSUMEN DAN SERVIS

Sebelum menghubungi Pusat Servis, siapkan data berikut ini: **Model, PNC, Nomor Seri**. Informasi tersebut dapat ditemukan pada pelat spesifikasi.

*Sesuai kebijakan pengembangan produk Electrolux secara berkelanjutan; spesifikasi, warna, dan detail produk dan rincian yang tercantum dalam buku panduan ini dapat diubah tanpa pemberitahuan sebelumnya.*

## คู่มือการใช้งาน

กราฟฟิกและภาพที่อยู่ในคู่มือเล่มนี้จัดทำขึ้นเพื่อใช้เป็นภาพประกอบเท่านั้น และอาจแตกต่างจากผลิตภัณฑ์ที่แท้จริง อ่านคำแนะนำทั้งหมดอย่างละเอียดก่อนใช้งานอุปกรณ์เป็นครั้งแรก โปรดเก็บคู่มือฉบับนี้ไว้เพื่อใช้อ้างอิงต่อไป

### ส่วนประกอบ

- |  |                      |
|--|----------------------|
| A. แผ่นความร้อน*                       | I. สายไฟหลัก         |
| B. เครื่องหมายแสดงระดับน้ำสูงสุด       | J. ไฟแสดงเตาตรีออน*  |
| C. ช่องเติมน้ำพร้อมฝาปิด               | K. ปุ่มเลือกอุณหภูมิ |
| D. หัวพ่นละอองน้ำ                      | L. ถังน้ำ            |
| E. ปุ่มพ่นน้ำ                          | M. ส่วนเก็บสายไฟ     |
| F. ปุ่มไอน้ำ                           | N. ช่องเก็บขั้วปลั๊ก |
| G. ปุ่มเลือกไอน้ำ/การทำความสะอาดตัวเอง |                      |
| H. ไฟเปิดปิดเตาตรี                     |                      |

\*ข้อมูลจำเพาะต่างๆ จะแตกต่างกันไปตามรุ่น

### คำแนะนำด้านความปลอดภัย

- อุปกรณ์นี้ไม่ได้ออกแบบมาสำหรับการใช้งานโดยผู้ใหญ่ (และเด็ก) ที่มีความบกพร่องทางร่างกาย ทางประสาทรับรู้ หรือทางจิตใจ รวมถึงผู้ที่ขาดประสบการณ์และความรู้ เว้นแต่จะมีผู้ดูแลหรือมีผู้ให้คำแนะนำในการใช้อุปกรณ์อย่างปลอดภัย
- ควรเก็บเตาตรีและสายไฟให้พ้นมือเด็ก ผู้ปกครองควรดูแลไม่ให้เด็กเล่นเตาตรี
- ต่ออุปกรณ์กับแหล่งจ่ายไฟที่แรงดันไฟและความถี่ที่สอดคล้องตามรายละเอียดทางเทคนิคในแผ่นข้อมูลเท่านั้น
- ห้ามใช้เตาตรีหากทำห่านหรือสิ่งเกิดพบความเสียหายที่ตัวเตาตรีหรือสายไฟ หรือในกรณีที่มีไฟรั่ว
- ต่ออุปกรณ์เข้ากับเต้ารับไฟฟ้าที่มีสายดินเท่านั้น
- หากอุปกรณ์หรือสายไฟเสียหายให้ส่งซ่อมกับผู้ผลิต ตัวแทนให้บริการ หรือบุคลากรผู้เชี่ยวชาญเพื่อป้องกันอันตรายที่อาจเกิดขึ้น
- ใช้และวางเตาตรีบนพื้นผิวที่มั่นคง ขณะวางเตาตรีบนที่วาง ดูให้แน่ใจว่าฐานที่วางเตาตรีหรือพื้นมันคงดีแล้ว
- อย่าเปิดเครื่องทิ้งไว้ขณะต่อไฟอยู่
- ปิดเตาตรีและดึงปลั๊กออกทุกครั้งหลังใช้งาน ก่อนทำความสะอาด หรือระหว่างการดูแลรักษา
- กรุณาถอดปลั๊กออกจากเต้าเสียบก่อนที่จะเติมน้ำเต็มถึงน้ำ
- สายไฟจะต้องไม่สัมผัสกับส่วนใดของตัวเครื่อง
- ห้ามจุ่มเตาตรีลงในน้ำหรือของเหลว
- อย่าเติมน้ำเกินกว่าขีดสูงสุดที่ระบุไว้ที่ตัวเตาตรี
- อุปกรณ์ออกแบบมาสำหรับใช้งานภายในครัวเรือนเท่านั้น ผู้ผลิตจะไม่รับผิดชอบใดๆ ต่อความเสียหายที่อาจเกิดขึ้นเนื่องจากการใช้งานอย่างไม่เหมาะสมหรือไม่ถูกต้อง

## เริ่มต้นใช้งาน

- ก่อนใช้งานเป็นครั้งแรก** แกะสติ๊กเกอร์ทั้งหมดที่ติดอยู่ออก และใช้ผ้าชุบน้ำหมาดๆ เช็ดเตารีด ล้างถังไอน้ำเพื่อขจัดสิ่งแปลกปลอม เมื่อเปิดสวิตช์เตารีดเป็นครั้งแรก อาจเกิดไอน้ำ/กลิ่นชั่วคราว
- การเติมน้ำในถังน้ำ** ห้ามเสียบปลั๊กไฟในขั้นตอนนี้ หมุนปุ่มปรับไอน้ำมาที่เลข **"OFF"** และเปิดฝา ใช้ถ้วยตวงที่มากพร้อมกันเพื่อเทน้ำจนถึงระดับสูงสุด ยกหัวเตารีดขึ้นเพื่อป้องกันน้ำล้นขณะที่เทน้ำ ปิดฝาเตารีดรุ่นนี้เหมาะใช้กับน้ำก๊อก แนะนำให้ใช้น้ำกลั่นหรือส่วนผสมระหว่างน้ำกลั่น 50% และน้ำจากก๊อก 50% ห้ามใช้น้ำกลั่นเท่านั้น ห้ามใส่น้ำที่มีกลิ่นหอม น้ำสลายซูหรือน้ำยารีดผ้าลงในถังน้ำ ซึ่งอาจทำให้เกิดการจำแนกสีน้ำตาลและเป็นสี
- เสียบปลั๊กเตารีด** หมุนปุ่มปรับอุณหภูมิให้ได้รับความร้อนที่ต้องการ ไฟเปิดปิดเตารีดจะแสดงว่าเตารีดกำลังปรับความร้อน และเตารีดพร้อมใช้เมื่อไฟดับ  
**หมายเหตุ:** หากหลอดอุณหภูมิในขณะรีด ห้ามเริ่มต้นปรับอุณหภูมิอีกครั้งจนกว่าไฟเปิดปิดจะสว่างอีกครั้ง
- การรีดด้วยไอน้ำ** หมุนปุ่มเลือกไอน้ำมาที่ตำแหน่งระหว่างเลข **"OFF"** และ  โดยขึ้นอยู่กับปริมาณไอน้ำที่ต้องการ หากต้องการรีดโดยไม่ใช้ไอน้ำ ปุ่มเลือกไอน้ำต้องอยู่ที่เลข **"OFF"**  
**หมายเหตุ:** เตารีดจะพ่นไอน้ำตลอดเวลาหากถือเตารีดในแนวราบ ตั้งเตารีดขึ้นหรือหมุนปุ่มเลือกไอน้ำมาที่เลข **"OFF"** เพื่อให้ไอน้ำหยุด
- การใช้ฟังก์ชันละอองไอน้ำและไอน้ำ** กดปุ่มไอน้ำหลายๆ ครั้งเพื่อเตรียมไอน้ำ ต้องมีน้ำอยู่ในถัง 1/4 ถึงเป็นอย่างน้อย ใช้ละอองไอน้ำเพื่อทำให้ผ้าชื้นด้วยการกดปุ่มสปรีย์หลายๆ ครั้งเพื่อพ่นน้ำเป็นละอองฝอย หากต้องการใช้ฟังก์ชันไอน้ำ ต้องมีน้ำอยู่ในถัง 1/2 ถึง กดปุ่มไอน้ำหลายๆ ครั้งเพื่อรีด
- การพ่นไอน้ำกับผ้าที่แขวนไว้** ฟังก์ชันไอน้ำในแนวตั้งเหมาะสำหรับผ้าผืน ชุดสูทและผ้าเนื้อบางเบา แขวงผ้านี้กับไม้แขวน ถือเตารีดไว้ห่างจากผ้า 10-20 ซม. และกดปุ่มไอน้ำ
- ต้องปิดสวิตช์เตารีดก่อนเสียบปลั๊กหรือถอดปลั๊ก** ห้ามดึงที่สายไฟ แต่จับที่ปลั๊กและดึงออก แทนที่ที่เสียบในถังทิ้งและปล่อยให้เตารีดเย็นก่อนจัดเก็บให้เรียบร้อย

## การทำความสะอาด (ห้ามใช้ผงซักฟอก)

- เก็บเตารีดด้วยการใช้ผ้าฟักและพื้นสายไฟหลวมๆ รอบๆ ส่วนเก็บสายไฟ** หากต้องการทำความสะอาดพื้นผิวรอบนอกเตารีด แนะนำให้ใช้ผ้าชุบน้ำหมาดๆ และเช็ดให้แห้ง ห้ามใช้สารละลายเคมีต่างๆ ที่อาจทำลายพื้นผิวของเตารีดได้
- ฟังก์ชันการทำความสะอาดตัวเอง** ถือเตารีดเหนืออ่างซิงค์ เติมน้ำลงในช่องเติม ปรับความร้อนของเตารีดให้สูงขึ้น เลื่อนปุ่มไอน้ำมาที่ตำแหน่งทำความสะอาดตัวเองประมาณ 60 วินาทีจนกว่าน้ำจะไหลออกจากกรูไอน้ำจนหมด เลื่อนปุ่มกลับตำแหน่งเดิมเพื่อเลิกใช้ฟังก์ชันการทำความสะอาดตัวเอง
- การทำความสะอาดแผ่นความร้อน** ห้ามใช้แผ่นใยขัดหรือน้ำยาทำความสะอาดฤทธิ์แรงทำความสะอาดแผ่นความร้อนเพื่อป้องกันไม่ให้พื้นผิวของแผ่นความร้อนชำรุดเสียหาย หากต้องการขจัดรอยไหม้ แนะนำให้ใช้ผ้าชุบน้ำหมาดๆ เช็ดขณะที่เตารีดยังร้อนอยู่ ส่วนวิธีทำความสะอาดแผ่นความร้อน ให้ใช้ผ้าชุบน้ำหมาดๆ ก้อนเช็ดให้แห้ง

## ตัวชี้วัดแผ่นความร้อน SAFETOUCH\*

- เตารีดของคุณมาพร้อมกับเครื่องหมายแผ่นความร้อน SafeTouch** ที่จะตรวจจับความร้อนของแผ่นความร้อนโดยจะเปลี่ยนสีจากสีดำเป็นสีแดง ทั้งนี้ที่อุณหภูมิของแผ่นความร้อนไม่ถึง 40°C สีจะเปลี่ยนกลับเป็นสีดำ เพื่อแจ้งให้ทราบว่าเตารีดพร้อมสำหรับการจัดเก็บแล้ว

\*ข้อมูลจำเพาะต่างๆ จะแตกต่างกันไปตามรุ่น

## ตารางการรีด

| ผ้า   | การตั้งค่าอุณหภูมิ | คำแนะนำในการรีด  |
|---|--------------------|--|
| อะคริลิก  | •                  | ใช้การรีดแห้งโดยรีดจากด้านในผ้า  |
| อาซีเตด   | •                  | ใช้การรีดแห้งโดยรีดจากด้านในผ้าขณะที่ผ้ายังชื้นหรือพรมน้ำเพื่อให้ผ้าชื้น   |
| ไนลอนและโพลีเอสเตอร์  | •                  | รีดจากด้านในผ้าขณะที่ผ้ายังชื้นหรือพรมน้ำเพื่อให้ผ้าชื้น   |
| เรยอง   | •                  | รีดจากด้านในผ้า  |
| วิสคอส  | •                  | ใช้การรีดแห้ง พรมน้ำได้ภายใต้คำแนะนำของผู้ผลิต   |
| ผ้าไหม  | ••                 | รีดด้านในผ้า ใช้ผ้ารองรีดเพื่อป้องกันรอยรีด  |
| ผ้าฝ้ายผสม  | ••                 | ดูที่ป้ายระบุและทำตามคำแนะนำของผู้ผลิต ใช้การตั้งค่าสำหรับเส้นใยที่ต้องเป็นการตั้งค่าต่ำสุด  |
| ผ้าขนสัตว์และผ้าขนสัตว์ผสม  | ••                 | ใช้การรีดด้วยไอน้ำที่ด้านในผ้าหรือใช้ผ้ารองรีด   |
| ผ้าฝ้าย   | ••                 | ใช้การรีดแห้งขณะที่ผ้ายังชื้นหรือพรมน้ำเพื่อให้ผ้าชื้น ใช้ไอน้ำระดับปานกลางถึงสูง  |
| ผ้าสักหลาด  | •••                | ใช้การรีดไอน้ำด้านในของผ้าหรือใช้ผ้ารองรีด   |
| ผ้าลินิน  | •••จนถึง "max"     | รีดจากด้านในของผ้า หรือใช้ผ้ารองรีดเพื่อป้องกันรอยรีดโดยเฉพาะผ้าลิ้นเข็ม รีดขณะที่ผ้ายังชื้นหรือพรมน้ำเพื่อทำให้ผ้าชื้น ใช้ไอน้ำระดับปานกลางถึงสูง |
| เดนิม   | •••จนถึง "max"     | ใช้ไอน้ำสูงสุด   |
| ความเร็วในการรีดและความชื้นของผ้าที่แตกต่างกันอาจทำให้การตั้งค่าให้ผลที่แตกต่างจากที่แนะนำไว้ในตาราง! |                    |  |

## เคล็ดลับ

### การตั้งอุณหภูมิ

เตารีดจะร้อนเร็วกว่าอัตราการเย็นลง เราจึงขอแนะนำให้คุณเริ่มรีดผ้าที่ต้องใช้อุณหภูมิต่ำที่สุดก่อน ใช้อุณหภูมิต่ำที่สุดกับผ้าที่ดกเป็นพิเศษ เช่น ตกแต่งด้วยโลหะหรืองานปัก หากคุณไม่แน่ใจเนื้อผ้า ให้เริ่มต้นรีดด้วยอุณหภูมิต่ำก่อนโดยรีดบริเวณมุมที่ซ่อนไว้ แล้วค่อยๆ เพิ่มอุณหภูมิหากจำเป็น



### หลีกเลี่ยงการรีดทับเครื่องหมายบนผ้า

ห้ามรีดบริเวณที่เป็นรอยเหมือนหรือเครื่องหมายอื่น เพราะความร้อนจะทำให้เกิดเป็นรอยเหมือนบนผ้า

### ซักผ้าก่อนรีด

หากซักผ้าในเครื่องซักผ้าครั้งละมากๆ หรือตั้งรอบปั่นไว้นาน ผ้าอาจยับมาก แต่แนะนำให้รีดพรมน้ำเพื่อให้ผ้าชื้นทำให้รีดง่ายขึ้น

## การแก้ไขปัญหา

| ปัญหา   | สาเหตุที่อาจเป็นไปได้  | วิธีแก้ไข   |
|---|--|---|
| แผ่นรีดไม่ร้อนแม้สลับปลั๊กเตารีดแล้ว                        | ปัญหาในการเชื่อมต่อ<br>ตั้งการเลือกอุณหภูมิไว้ที่ตำแหน่ง "min"   | ตรวจสอบสายไฟ ปลั๊กและตัวรับไฟ<br>เลือกอุณหภูมิที่เหมาะสม  |
| ไม่มีไอน้ำออกมาจากเตารีด                                    | มีน้ำในถัง ไม่เพียงพอ<br>ตัวเลือกไอน้ำอยู่ที่ตำแหน่งไม่มีไอน้ำ   | เติมน้ำในถัง (ดู "เริ่มต้นใช้งาน" ข้อ 2)<br>ปรับตัวเลือกไอน้ำมาอยู่ที่ตำแหน่ง  หรือ  |
|   | อุณหภูมิที่เลือกต่ำกว่าที่ระบุไว้เพื่อใช้กับการรีดด้วยไอน้ำ      | เพิ่มอุณหภูมิให้เหมาะสม ●●.   |
| ฟังก์ชันพ่นน้ำไม่ทำงาน                                      | มีน้ำในถังไม่เพียงพอ   | เติมน้ำในถัง (ดู "เริ่มต้นใช้งาน" ข้อ 2)  |
| ฟังก์ชันไอน้ำและไอน้ำแนวตั้งไม่ทำงาน                        | ใช้ฟังก์ชันไอน้ำบ่อยมากโดยไม่หยุดพัก                             | วางเตารีดในแนวราบ และรอสักครู่ก่อนใช้ฟังก์ชันไอน้ำ  |
|   | เตารีดยังไม่ร้อนพอ   | ปรับอุณหภูมิให้เหมาะสมกับการรีดด้วยไอน้ำ (ไม่เกิน ●●) ตั้งเตารีดขึ้นและรอให้ไฟแสดงอุณหภูมิดับ   |
| มีเส้นสีน้ำตาลออกมาจากแผ่นความร้อนขณะที่รีด ทำให้ผ้าเป็นรอย | คุณใช้น้ำกระด้าง ทำให้เกิดตะกรันในถังน้ำ                         | ใช้ฟังก์ชันทำความสะอาดตัวเองหนึ่งครั้งหรือหลายๆ ครั้ง   |
|   | คุณใช้น้ำยาขจัดคราบตะกรัน  | ห้ามใช้น้ำยาขจัดคราบตะกรันใดๆ   |
|   | เส้นใยผ้าสะสมอยู่ในรูของแผ่นความร้อนและไหม้                      | ใช้ฟังก์ชันทำความสะอาดตัวเองหนึ่งครั้งหรือหลายๆ ครั้ง และใช้ผ้าชุบน้ำมาดๆ เช็ดทำความสะอาดแผ่นความร้อน   |
|   | ล้างผ้าไม่สะอาดพอหรือผ้าเป็นผ้าใหม่และไม่เคยซักมาก่อนก่อนนำมารีด | โปรดล้างผ้าอีกครั้งให้เหมาะสม   |
| น้ำรั่ว   | แผ่นความร้อนยังร้อนไม่พอ   | หมุนปุ่มเลือกไอน้ำไปที่ตำแหน่งไอน้ำที่ต้องการหลังจากที่เตารีดอุ่นขึ้นแล้ว   |
|   | มีน้ำมากเกินไปในถังน้ำ   | ตรวจสอบว่าระดับน้ำไม่ครบเลยเกินเส้น "max"   |
|   | มีน้ำถูกเหลือทิ้งไว้ในถังน้ำจากการใช้งานครั้งก่อน                | ตรวจสอบว่าถังน้ำว่างเปล่าไม่มีน้ำเหลือหลังจากที่ใช้ทุกครั้ง   |
|   | สิ่งสกปรกสะสมตกค้างในห้องเก็บไอน้ำ                               | หมั่นทำความสะอาดเตารีดด้วยตัวเองเป็นประจำเพื่อลดสิ่งสกปรกสะสมตกค้าง   |



## การกำจัดทิ้ง

รีไซเคิลวัสดุที่มีสัญลักษณ์  โดยเก็บอุปกรณ์คืนกล่องบรรจุและทิ้งในจุดที่เก็บรวบรวมเพื่อการรีไซเคิล ช่วยปกป้องสิ่งแวดล้อมและสุขภาพของเพื่อนร่วมโลก และทำการรีไซเคิลส่วนประกอบทางไฟฟ้าและอุปกรณ์อิเล็กทรอนิกส์

ห้ามทิ้งเครื่องที่มีสัญลักษณ์  ร่วมกับขยะในครัวเรือนตามปกติ โดยให้นำไปทิ้ง ณ จุดจัดเก็บที่เหมาะสมหรือติดต่อเจ้าหน้าที่ในพื้นที่

## การดูแลและการให้บริการลูกค้า

เมื่อติดต่อฝ่ายบริการ คุณต้องเตรียมข้อมูลต่อไปนี้ไว้ให้พร้อม: รุ่น, PNC, หมายเลขเครื่อง โดยดูข้อมูลเหล่านี้ได้จากแผ่นป้ายระบุ

เนื่องจาก Electrolux มีนโยบายที่จะพัฒนาผลิตภัณฑ์อย่างต่อเนื่อง ส่วนของข้อมูลจำเพาะ สีและรายละเอียดของผลิตภัณฑ์และที่ปรากฏในคู่มือนี้อาจเปลี่ยนแปลงได้โดยไม่ต้องแจ้งให้ทราบ

## HƯỚNG DẪN SỬ DỤNG

Hình ảnh và hình vẽ trong hướng dẫn này chỉ có mục đích minh họa và có thể khác với sản phẩm thực tế.

Đọc kỹ tất cả các hướng dẫn trước khi sử dụng máy lần đầu tiên.

Cắt hướng dẫn sử dụng để tham khảo sau này.

## CẤU TẠO

- |                                  |                         |
|----------------------------------|-------------------------|
| A. Đế*                           | I. Cáp điện             |
| B. Đèn chỉ báo mức nước tối đa   | J. Đèn Chỉ Báo Để Nóng* |
| C. Lỗ đổ nước có nắp             | K. Núm chọn nhiệt độ    |
| D. Vòi xịt                       | L. Bình nước            |
| E. Nút xịt                       | M. Thiết bị bọc dây cáp |
| F. Nút tia hơi nước              | N. Chân đế bàn là       |
| G. Núm chọn hơi nước/Tự làm sạch |                         |
| H. Đèn chỉ báo nguồn             |                         |

\* Thông số kỹ thuật thay đổi theo kiểu máy

## LƯU Ý AN TOÀN

- Thiết bị này không được thiết kế để sử dụng bởi các cá nhân (kể cả trẻ em) có khuyết tật về thể chất, cảm giác hoặc thần kinh, hoặc thiếu kinh nghiệm và kiến thức, trừ phi họ được giám sát hoặc chỉ dẫn sử dụng thiết bị bởi một người chịu trách nhiệm về sự an toàn của họ.
- Trẻ em phải được giám sát để đảm bảo chúng không nghịch phá thiết bị này.
- Thiết bị chỉ có thể được cắm vào nguồn điện có điện thế và tần số tuân thủ các thông số kỹ thuật trên biển thông số!
- Không được sử dụng bàn là nếu bàn là bị rơi, nếu nhìn thấy dấu hiệu hư hỏng trên bàn là hoặc dây dẫn, hoặc nếu bàn là bị rỉ nước.
- Thiết bị chỉ được nối với ổ cắm tiếp đất.
- Nếu thiết bị hoặc dây dẫn bị hỏng thì phải được thay bởi nhà sản xuất, đại lý dịch vụ của nhà sản xuất hoặc nhân viên đủ năng lực tương tự, để tránh nguy hiểm.
- Bàn là phải được sử dụng và đặt trên mặt phẳng vững chắc. Khi đặt bàn là trên đế, đảm bảo rằng bề mặt đặt đế phải vững chắc.
- Không bao giờ bỏ quên thiết bị trong khi đang cắm điện.
- Phải tắt thiết bị và rút phích cắm sau mỗi lần sử dụng, trước khi vệ sinh và bảo trì.
- Phích cắm phải được tháo ra khỏi ổ cắm trước khi hứng đầy nước vào ngăn chứa nước.
- Không để dây điện tiếp xúc với bất kỳ phần nóng nào của thiết bị.
- Không nhúng thiết bị vào nước hoặc bất kỳ chất lỏng nào khác.
- Không đổ nước quá thể tích tối đa được chỉ báo trên thiết bị.
- Thiết bị này chỉ dành cho sử dụng trong gia đình. Nhà sản xuất không chịu trách nhiệm pháp lý về hư hỏng có thể xảy ra do sử dụng không phù hợp hoặc sai cách.

## BẮT ĐẦU

- 1. Trước khi sử dụng lần đầu tiên.** Loại bỏ tất cả chất dính còn sót lại và nhẹ nhàng chà bàn là bằng một miếng vải ướt. Xả sạch bình nước để loại bỏ các dị vật. Khi bật lần đầu tiên, tạm thời có thể có hơi nước/mùi bốc lên.
- 2. Đổ đầy nước vào bàn là hơi.** Đảm bảo phích cắm đã được rút khỏi ổ cắm điện. Xoay núm chọn hơi nước về "**OFF**" và mở nắp đầy lỗ đổ nước. Dùng cốc được cung cấp, đổ nước tới mức tối đa. Nâng đầu bàn là lên để ngăn nước tràn ra trong khi đổ. Đóng nắp.  
Sản phẩm này thích hợp để sử dụng với nước máy. Nên sử dụng nước chưng cất hoặc pha lẫn 50% nước chưng cất, 50% nước máy. Không bao giờ chỉ sử dụng nước cất. Không bao giờ cho nước thơm, dấm hoặc dung dịch hồ trợ giặt là vào ngăn chứa nước. Điều này có thể gây phun nước và vấy bẩn.
- 3. Cắm dây cáp điện vào ổ cắm điện.** Xoay núm chọn nhiệt độ tới mức nhiệt mong muốn. Đèn chỉ báo nguồn cho biết bàn là đang nóng lên. Khi đèn tắt, bàn là đã sẵn sàng để sử dụng.  
**Lưu ý:** Nếu quý vị hạ nhiệt độ trong khi là, không bắt đầu lại cho đến khi đèn chỉ báo nguồn bật lên.
- 4. Là bằng hơi nước.** Xoay núm chọn hơi nước tới vị trí giữa "**OFF**" và  (TỎI ĐÁ), tùy theo lượng hơi cần dùng. Để là không có hơi nước, để núm chọn hơi nước ở vị trí "**OFF**".  
**Lưu ý:** Bàn là nhà hơi nước liên tục nếu quý vị giữ bàn là theo chiều ngang. Dùng chức năng nhà hơi nước liên tục bằng cách đặt bàn là theo chiều dọc hoặc xoay núm chọn hơi nước về "**OFF**".
- 5. Sử dụng chức năng xịt phun sương và tia hơi nước.** Đảm bảo rằng lượng nước trong bình đầy ít nhất là ¼ bình. Sử dụng chức năng xịt phun sương để phun ẩm trước lên vải bằng cách nhấn nút xịt vài lần để nhà sương bụi nhỏ. Để sử dụng chức năng xịt tia hơi nước, đảm bảo rằng lượng nước trong bình đầy ít nhất là 1/2 bình. Nhấn nút xịt tia hơi nước vài lần để mỗi bơm.
- 6. Là hơi nước các đồ treo.** Chức năng xịt tia hơi nước theo chiều dọc lý tưởng để là hơi nước cho rèm cửa, com lê và đồ vải mềm. Treo đồ lên móc treo, giữ bàn là ở khoảng cách 10–20 cm và nhấn nút xịt tia hơi nước.
- 7. Phải tắt thiết bị trước khi kết nối hoặc ngắt kết nối với phích cắm điện.** Không bao giờ được kéo dây cắm điện. Thay vào đó, hãy nắm vào phích cắm và giật ra. Để hết nước trong bình và để bàn là nguội hoàn toàn trước khi cất.

## LÀM SẠCH (KHÔNG SỬ DỤNG BẤT CỨ CHẤT TẨY RỬA NÀO)

- 8. Luôn cất bàn là vào chân đế với dây cáp quấn lỏng xung quanh thiết bị bọc cáp.** Để làm sạch các bề mặt bên ngoài, sử dụng một miếng vải mềm ẩm và lau khô. Không sử dụng bất cứ dung môi hóa học nào vì các chất này sẽ làm hỏng bề mặt.
- 9. Chức năng tự làm sạch.** Giữ bàn là phía trên bồn rửa. Cho nước vào lỗ đổ nước. Làm nóng bàn là. Chuyển nút hơi nước về vị trí tự làm sạch, giữ trong 60 giây để nước chảy ra hết khỏi các lỗ hơi nước. Nhả nút này để ngừng chức năng tự làm sạch.
- 10. Làm sạch đế.** Không sử dụng tấm chà rửa hoặc chất tẩy rửa mạnh trên đế vì chúng sẽ làm hỏng bề mặt. Để loại bỏ lớp cặn cháy, là lên một miếng vải ẩm trong khi bàn là vẫn còn nóng. Để làm sạch đế, chỉ cần lau bằng miếng vải mềm ẩm và lau khô.

## SAFETOUCH\* BẢO HIỆU MẶT BÀN LÀ CÒN NÓNG

- 11. Thiết bị của quý vị được trang bị đèn chỉ báo để nóng SafeTouch** có chức năng phát hiện khi nào để nóng bằng cách đổi màu từ đen sang đỏ. Một khi nhiệt độ của đế <40°C, màu sẽ chuyển lại thành đen để cho thấy bàn là đã sẵn sàng để cất.

\* Thông số kỹ thuật thay đổi theo kiểu máy

## BẢNG HƯỚNG DẪN CÁCH LÀ

| Chất liệu vải       | Thiết lập nhiệt độ            | Khuyến nghị cách là  |
|---------------------|-------------------------------|--|
| Acrylic             | •                             | Là khô ở mặt trái.   |
| Acetate             | •                             | Là khô ở mặt trái trong khi vải vẫn còn ẩm hoặc sử dụng chức năng xịt để làm ẩm.   |
| Ni lông & Polyester | •                             | Là ở mặt trái trong khi vải vẫn còn ẩm hoặc sử dụng chức năng xịt để làm ẩm.   |
| Tơ nhân tạo         | •                             | Là ở mặt trái của vải.   |
| Sợi vitcô           | •                             | Chủ yếu là khô. Có thể là hơi nước theo hướng dẫn của nhà sản xuất.  |
| Lụa                 | ••                            | Là ở mặt trái. Sử dụng tấm vải lót khi là để tránh tạo ra các vết bóng.  |
| Cotton pha          | ••                            | Xem nhãn và làm theo hướng dẫn của nhà sản xuất. Sử dụng thiết lập dành cho loại vải yêu cầu thiết lập ở mức thấp nhất.  |
| Len & Len pha       | ••                            | Là hơi nước ở mặt trái hoặc sử dụng tấm vải lót khi là.  |
| Cotton              | ••                            | Là khô trong khi vải vẫn còn ẩm hoặc sử dụng chức năng xịt để làm ẩm. Sử dụng mức hơi nước từ trung bình đến cao.  |
| Nhung kẻ            | •••                           | Là hơi nước ở mặt trái hoặc sử dụng tấm vải lót khi là.  |
| Lanh                | ••• đến mức "max"<br>(TỐI ĐA) | Là ở mặt trái hoặc sử dụng tấm vải lót khi là để tránh tạo ra các vết bóng, đặc biệt là với các màu tối. Là khô trong khi vải vẫn còn ẩm hoặc sử dụng chức năng xịt để làm ẩm. Sử dụng mức hơi nước từ trung bình đến cao. |
| Vải bông chéo       | ••• đến mức "max"<br>(TỐI ĐA) | Sử dụng mức hơi nước tối đa.   |

Tốc độ là và độ ẩm của vải khác nhau có thể khiến thiết lập tối ưu khác so với thiết lập khuyến nghị trong bảng!

## LỜI KHUYÊN VÀ THỦ THUẬT

### Thiết lập nhiệt độ

Bàn là nóng lên nhanh hơn là nguội đi, nên chúng tôi khuyến nghị quý vị bắt đầu là các loại vải đòi hỏi mức nhiệt độ thấp nhất. Sử dụng mức nhiệt độ thấp nhất với các loại vải có bề mặt không bình thường, chẳng hạn như đồ xêquin hoặc đồ thêu. Nếu quý vị không chắc chắn về loại vải, hãy bắt đầu với nhiệt độ thấp và là lên phần góc ấn. Sau đó tăng dần nhiệt độ nếu cần.



### Tránh các vết trên vải

Không bao giờ là lên các khu vực có dấu vết đồ mồ hôi hoặc các vết khác, nhiệt sẽ tập trung trên các vết ố trên vải.

### Giặt đồ trước khi là

Nếu máy giặt chứa nhiều đồ hoặc số vòng vắt khô quá cao, đồ lấy ra có thể bị nhăn nhiều hơn. Tuy nhiên, nhiều loại vải sẽ là dễ hơn nếu được làm ẩm.

# KHẮC PHỤC SỰ CỐ

| Vấn đề  | Nguyên nhân khả dĩ  | Giải pháp   |
|---|---|---|
| Đế không nóng dù đã bật bàn là.                                   | Vấn đề về kết nối.  | Kiểm tra dây cáp nguồn, phích cắm và ổ cắm điện.  |
|   | Núm chọn nhiệt độ đang ở vị trí "min" (TỐI THIỂU).  | Chọn nhiệt độ thích hợp.  |
| Bàn là không tạo ra hơi nước.                                     | Không đủ nước trong bình.   | Đổ nước vào bình nước (xem phần "Bắt đầu", số 2).   |
|   | Núm chọn hơi nước đang được đặt ở vị trí không có hơi nước.   | Đặt núm chọn hơi nước đến vị trí  hoặc  . |
|   | Nhiệt độ được chọn thấp hơn so với mức quy định để sử dụng với hơi nước.  | Tăng nhiệt độ tới ít nhất là ●●.  |
| Chức năng xịt không hoạt động.                                    | Không đủ nước trong bình.   | Đổ nước vào bình nước (xem phần "Bắt đầu", số 2).   |
|   | Chức năng xịt tia hơi nước được sử dụng quá thường xuyên trong khoảng thời gian ngắn.   | Đặt bàn là ở vị trí nằm ngang và chờ một lúc rồi mới sử dụng chức năng xịt tia hơi nước.  |
| Bàn là không đủ nóng.   | Điều chỉnh nhiệt độ thích hợp để là hơi nước (tối đa ●●). Đặt bàn là ở vị trí thẳng đứng và chờ cho đến khi đèn chỉ báo nhiệt độ tắt. |   |
|   |   |   |
| Các vệt màu nâu xuất hiện trên đế trong khi là và làm ố vải lanh. | Quý vị đã sử dụng nước cứng, tạo ra các mảng bám trong bình nước.   | Sử dụng chức năng tự làm sạch một hoặc nhiều lần.   |
|   | Quý vị đã sử dụng hóa chất loại bỏ cặn.   | Không sử dụng bất kỳ chất loại bỏ cặn nào.  |
|   | Sợi vải tích tụ trong các lỗ của đế và bị cháy.   | Sử dụng chức năng tự làm sạch một hoặc nhiều lần. Làm sạch đế bằng miếng vải mềm ẩm.  |
|   | Vải có thể không được giặt đúng cách hoặc trang phục mới và chưa được giặt trước khi là.  | Vui lòng xả đồ giặt lại đúng cách.  |
| Rò rỉ nước  | Mặt bàn là không đủ nóng.   | Vặn nút Steam Selector đến mức phun hơi nước mong muốn sau khi bàn là đã đủ nóng  |
|   | Có quá nhiều nước trong ngăn chứa nước.   | Đảm bảo mực nước không vượt quá vạch "max".   |
|   | Nước còn đọng lại trong ngăn chứa nước từ lần sử dụng trước.  | Đảm bảo đổ hết nước ra khỏi ngăn chứa nước sau mỗi lần sử dụng.   |
|   | Cặn bẩn đóng lại trong ngăn phun hơi.   | Thực hiện chức năng tự làm sạch cho bàn là thường xuyên để giảm thiểu cặn bẩn đóng lại.   |

## VỨT BỎ

Tái chế các vật liệu có biểu tượng . Cho bao bì vào các thùng chứa thích hợp để tái chế. Góp phần bảo vệ môi trường và sức khỏe con người và tái chế chất thải từ các thiết bị điện và điện tử.



Không vứt các thiết bị có biểu tượng  chung với rác thải sinh hoạt. Gửi sản phẩm cho cơ sở tái chế tại địa phương của quý vị hoặc liên lạc với văn phòng thành phố của quý vị.

## BỘ PHẬN CHĂM SÓC VÀ DỊCH VỤ KHÁCH HÀNG

Khi liên lạc với Bộ Phận Dịch Vụ, hãy đảm bảo rằng quý vị có sẵn các dữ liệu sau đây: **Model, PNC, Số Sê-ri**. Các thông tin này có thể được tìm thấy trên biển thông số.

*Theo chính sách phát triển sản phẩm liên tục của Electrolux; các thông số kỹ thuật, màu sắc, và các chi tiết sản phẩm của chúng tôi và những gì được đề cập trong sổ tay hướng dẫn này có thể thay đổi mà không cần thông báo.*

## 中国

伊莱克斯（中国）电器有限公司 上海小家电分公司  
中国，上海，静安区共和新路1968号大宁国际广场  
8号楼606室  
办公电话: +86 21 3178 1000  
传真: +86 21 3387 0368  
售后服务: +86 9510 5801  
网站: www.electrolux.com.cn

## 台湾

新加坡商伊莱克斯股份有限公司 台湾分公司  
22065新北市板桥区蕙民大道2段68号9F  
免付贵宾服务专线: 0800-888-259  
传真: 886-2-8964-5269  
电邮: service@electrolux.com.tw  
网站: www.electrolux.com.tw

## KOREA

Electrolux Korea limited  
9F, Pine Avenue B,  
100 Euljiro, Jung-gu, Seoul, Korea 04551  
Korea  
Tel : +82 2 6020-2200  
Fax: +82 2 6020-2271-3  
Customer Care Services : +82 1566-1238  
Email : homecare.krh@electrolux.com  
Website: www.electrolux.co.kr

## INDONESIA

PT. Electrolux Indonesia  
Electrolux Building 2nd Floor  
Jl. Abdul Muis No 34,  
Jakarta Pusat 10160  
Indonesia  
Tel: +62 21 5081 7303  
Fax: +62 21 5081 8069  
Customer Care Services: 0804111 9999  
Email: customercare@electrolux.co.id  
Website: www.electrolux.co.id

## PHILIPPINES

Electrolux Philippines, Inc.  
10th Floor. W5th Avenue Building  
5th Avenue Corner 32nd Street  
Bonifacio Global City,  
Taguig Philippines 1634  
Trunkline: +63 2 737 4756  
Domestic Toll Free: 1 800 10 845 care 2273  
Customer Care Services: +63 2 845 care 2273  
Email: wecare@electrolux.com  
Website: www.electrolux.com.ph

## THAILAND

Electrolux Thailand Co Ltd  
Electrolux Building  
14th Floor 1910 New Petchburi Road  
Bangkapi, Huay Kwang  
Bangkok 10310  
Thailand  
Tel: +66 2 725 9100  
Fax: +66 2 725 9299  
Customer Care Services: +66 2 725 9000  
Email: customercarethai@electrolux.com  
Website: www.electrolux.co.th

## VIETNAM

Electrolux Vietnam Ltd  
Floor 9th, A&B Tower  
76 Le Lai Street  
Ben Thanh Ward - District 1  
Ho Chi Minh City  
Vietnam  
Tel: +84 8 3910 5465  
Fax: +84 8 3910 5470  
Customer Care Services: 1800-58-8899  
Email: vncare@electrolux.com  
Website: www.electrolux.vn

## MALAYSIA

Electrolux Home Appliances Sdn Bhd  
Lot C6, No. 28, Jalan 15/22,  
Taman Perindustrian Tiong Nam,  
40200 Shah Alam, Selangor  
Malaysia  
Customer Care Services Tel: +60 3 5525 0800  
Customer Care Services Fax: +60 3 5524 2521  
Email: malaysia.customercare@electrolux.com  
Website: www.electrolux.com.my

## SINGAPORE

Electrolux SEA Pte Ltd  
1 Fusionopolis Place, Galaxis  
#07-10 (West Lobby)  
Singapore 138522  
Customer Care Services: +65 6727 3699  
Fax: +65 6727 3611  
Email: customer-care.sin@electrolux.com  
Website: www.electrolux.com.sg

## AUSTRALIA

Electrolux Home Products Pty Ltd  
ABN 51 004 762 341  
163 O'Riordan Street, Mascot, NSW 2020, Australia  
Customer Service Phone: 1300 365 305  
Website: www.electrolux.com

## NEW ZEALAND

Electrolux Small Appliances  
A division of Electrolux (NZ) Limited  
3-5 Niall Burgess Road, Mt. Wellington, Auckland,  
New Zealand  
Phone: (09) 9573 2220  
Customer Service Phone: 0508 730 730  
Website: www.electrolux.com



Share more of our thinking at [www.electrolux.com](http://www.electrolux.com)