



Hướng dẫn

Tủ lạnh

sử dụng

ETB2302J-A,ETB2302J-H,  
ETB2502J-A,ETB2502J-H,  
ETB2802J-A,ETB2802J-H,  
ETB3400J-A,ETB3400J-H,  
ETB3700J-A,ETB3700J-H,

## EASY WAY TO REGISTER YOUR PRODUCT WITH YOUR SMARTPHONE

- 1 Photograph** the camera icon located on your product's serial tag, including the 4 dots (Ⓞ).



Step 1 - Photograph the camera icon the right, including the 4 dot (Ⓞ).  
Step 2 - Send it in via Line, Facebook Messenger.  
Or go online.  
● Line: @eluxreg  
● Facebook: eluxreg  
● Online: eluxreg.com



- 2 Send it in** via Line, Facebook Messenger or go online.



@eluxreg



eluxreg



eluxreg.com

- 3 Enjoy** many privileges.\*

\* Terms and conditions apply.



**Electrolux**

**VN**

## Cảm ơn bạn đã chọn Electrolux!

Xin chúc mừng và cảm ơn bạn đã chọn tủ lạnh/ngăn đông Electrolux. Chúng tôi tin chắc rằng bạn sẽ thấy rất thú vị khi sử dụng thiết bị mới của mình. Trước khi bạn bắt đầu sử dụng thiết bị, chúng tôi khuyến cáo bạn nên đọc hết toàn bộ tài liệu hướng dẫn sử dụng mô tả thiết bị và các chức năng của nó. Để tránh bất kỳ rủi ro nào không cần thiết, sử dụng không đúng cách hoặc những nguy hiểm có thể có khi sử dụng không đúng cách hoặc những nguy hiểm có thể có khi sử dụng một thiết bị điện mới, điều quan trọng là bạn phải đọc kỹ các hướng dẫn về an toàn. Chúng tôi khuyến cáo bạn nên cất tài liệu hướng dẫn sử dụng này để tham khảo sau và đưa cho các chủ sở hữu trong tương lai. Khi mở bao bì thiết bị, vui lòng kiểm tra xem nó có bị hư hỏng hay không. Nếu có nghi ngờ, không được sử dụng thiết bị mà hãy liên hệ với Trung tâm Chăm sóc Khách hàng Electrolux tại địa phương của bạn.

### MỤC LỤC

Thông tin quan trọng về an toàn .....	3
Lắp đặt tủ lạnh mới.....	4
Làm sạch tủ lạnh.....	5
Điều chỉnh nhiệt độ .....	5
Ngăn mát .....	6
Các ngăn đựng ở cửa.....	6
Ngăn đựng rau .....	6
- Ngăn bảo quản rau củ	
- Ngăn chứa trái cây và thực phẩm nhỏ	
Bộ phận khử mùi. ....	6
Đèn LED .....	6
Các tính năng của tủ lạnh.....	7
Hướng dẫn bảo quản thực phẩm.....	10
Khắc phục sự cố.....	11
Tiếng ồn.....	12

**RoHS**  
Compliant

*Thiết bị này tuân thủ quy định về Hạn chế vật chất nguy hiểm RoHS.  
Một số hóa chất độc hại được sử dụng trong thiết bị này đều nằm trong mức cho phép và tuân thủ theo quy định về Hạn chế vật chất nguy hiểm RoHS.*



## LỜI KHUYÊN VỀ MÔI TRƯỜNG

Thông tin về việc vứt bỏ dành cho người dùng: Hầu hết vật liệu bao bì đều có thể tái chế được. Vui lòng vứt bỏ những vật liệu này qua kho tái chế địa phương của bạn hoặc bỏ chúng vào các thùng thu gom thích hợp.

Nếu bạn muốn vứt bỏ thiết bị này, vui lòng liên hệ với nhà chức trách địa phương và hỏi để biết phương pháp vứt bỏ đúng cách. Những sản phẩm này tuân thủ quy định về Hạn chế vật chất nguy hiểm RoHS.

### Điều kiện sử dụng

Thiết bị này dành cho ứng dụng gia dụng và các ứng dụng tương tự chẳng hạn như,

- Khu vực nhà bếp nhân viên ở các cửa hàng, văn phòng và các môi trường làm việc khác;
- Trang trại và các khách hàng trong khách sạn, nhà nghỉ và các môi trường đang dân cư khác;
- Môi trường dạng phòng ngủ và ăn sáng;
- Phục vụ ăn uống và các ứng dụng không bán lẻ tương tự;

Vui lòng đọc kỹ tài liệu hướng dẫn sử dụng này và để nó ở một nơi dễ tiếp cận để tham khảo sau.

Các ký hiệu bạn thấy trong tài liệu hướng dẫn này có ý nghĩa như sau:



## CẢNH BÁO

Ký hiệu này cho biết thông tin liên quan đến sự an toàn cá nhân của bạn.



## THẬN TRỌNG

Ký hiệu này cho biết thông tin về cách tránh làm hư hỏng thiết bị.



## LỜI KHUYÊN VÀ THÔNG TIN

Ký hiệu này cho biết những lời khuyên và thông tin về cách sử dụng thiết bị.



## LỜI KHUYÊN VỀ MÔI TRƯỜNG

Ký hiệu này cho biết những lời khuyên và thông tin về cách sử dụng thiết bị một cách tiết kiệm và thân thiện với môi trường.

## Ý NGHĨA CỦA CÁC KÝ HIỆU



Ký hiệu cho biết không bao giờ thực hiện thao tác này.



Ký hiệu cho biết thực hiện thao tác này.



## LỜI KHUYÊN VÀ THÔNG TIN

Quan trọng: Kiểm tra xem có bất kỳ hư hỏng hay dấu vết gì không. Nếu bạn thấy tù lạnh bị hỏng hoặc có dấu vết, hãy báo cáo vấn đề này trong vòng 7 ngày nếu muốn yêu cầu bảo hành hư hỏng/ dấu vết theo chính sách bảo hành của hãng sản xuất. Điều này không ảnh hưởng đến quyền pháp định của bạn.



## CẢNH BÁO



Nếu các bình phun nén khí có chữ 'Flammable' (Dễ cháy) và/hoặc biểu tượng ngọn lửa nhỏ, không được cất chúng bên trong bất kỳ tủ lạnh nào. Nếu bạn làm như vậy, bạn có thể gây nổ.

Khi bạn vứt bỏ tủ lạnh và ngăn đông, hãy tháo tất cả cửa. Trẻ em có thể bị ngạt thở nếu chúng bị kẹt trong tủ. Tủ lạnh này có lớp cách điện được hình thành với khí dễ cháy. Tránh các mối nguy hiểm về an toàn bằng cách vứt bỏ thiết bị này một cẩn thận.



## CẢNH BÁO



Thiết bị này phải được cắm vào ổ cắm 220-240V, 50/60Hz AC dành riêng.



Đảm bảo rằng ổ cắm điện được nối đất đúng cách. Tham khảo ý kiến thợ điện đủ chuyên môn nếu bạn không biết chắc.



Không được sử dụng dây nối dài hoặc phích cắm bộ chuyển đổi.



Nếu dây nguồn bị hư, nó phải được thay bởi nhà sản xuất, đại lý bảo trì hay người có năng lực chuyên môn tương tự để tránh nguy hiểm.



Rút phích cắm của thiết bị trước khi vệ sinh và trước khi thay bóng đèn để tránh nguy cơ điện giật.



Không bao giờ được rút phích cắm của thiết bị bằng cách kéo dây nguồn. Luôn nắm chặt phích cắm, và kéo thẳng ra khỏi ổ cắm để tránh làm hỏng dây nguồn. Chọn địa điểm không quá lạnh để lắp đặt.



Nhiệt độ phải trên 10 độ C.



Đặt thiết bị ở nơi khô ráo, tránh các khu vực có hơi ẩm hoặc độ ẩm cao.



Không được đặt thiết bị ở các khu vực bị đóng băng hoặc không được bảo vệ, chẳng hạn như trong gara hoặc hiên nhà.



Không được để thiết bị dưới ánh nắng trực tiếp.



Không được đặt thiết bị gần lò nướng, nguồn lửa hoặc lò sưởi.



Cần lắp đặt thiết bị ở nơi có thể dễ dàng với tới phích cắm.



## CẢNH BÁO

Thiết bị này không được thiết kế để sử dụng bởi các cá nhân (kể cả trẻ em) có khuyết tật về thể chất, cảm giác hoặc thần kinh, hoặc thiếu kinh nghiệm và kiến thức, trừ phi họ được giám sát hoặc chỉ dẫn sử dụng thiết bị bởi người chịu trách nhiệm về sự an toàn của họ. Trẻ em phải được giám sát để đảm bảo chúng không nghịch phá thiết bị này.

Vui lòng thực hiện theo các lời khuyên sau:



Không bao giờ được để trẻ em chơi với tủ lạnh.



Không bao giờ được bảo quản đồ uống có ga trong ngăn đông.



Không bao giờ được cố tự sửa tủ lạnh.



Không bao giờ được sử dụng lò sưởi hoặc máy sấy để rá đông ngăn đông vì bạn có thể bị điện giật.



Không bao giờ được sử dụng các thiết bị điện trong các khu vực bảo quản.



## CẢNH BÁO

Điều chỉnh chân cân bằng

Khi tủ lạnh của bạn đã cố định, bạn cần phải ổn định nó bằng cách đặt chân cân bằng xuống sàn. Nhắc phía trước của tủ lạnh để nâng trọng lượng của từng chân ổn định và vào các vòng phân tự nhỏ ở mỗi chân cho đến khi nó tiếp xúc chắc chắn với sàn nhà.

Nếu bạn muốn di chuyển tủ lạnh, hãy nhớ thu lại từng chân để bạn có thể tự di chuyển tủ.

Hãy nhớ khởi động lại sau khi lắp đặt lại.

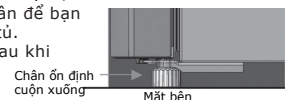

## CẢNH BÁO VỀ CHẤT LÀM LẠNH R600A

- Thiết bị này có chứa chất làm lạnh dễ cháy R600a. Tránh các mối nguy hiểm về an toàn bằng cách lắp đặt, xử lý, bảo trì và vứt bỏ thiết bị này một cách cẩn thận. Nếu thiết bị của bạn chứa R600a, nó sẽ được cho biết trên bảng thông số bên trong thiết bị.
- Đảm bảo rằng ống dẫn của mạch làm lạnh không bị hư hỏng trong quá trình vận chuyển và lắp đặt.
- Trong trường hợp vô tình xảy ra hư hỏng, hãy để thiết bị tránh xa các ngọn lửa trần và bất kỳ thiết bị nào sinh ra tia lửa điện hoặc hồ quang điện và các thể sáng trong quá trình vận hành bình thường hoặc bất thường, và rút phích cắm của thiết bị tại điểm cấp nguồn. Gọi cho phòng dịch vụ ủy quyền để biết biện pháp cần thiết và để được tư vấn.
- Chất làm lạnh bị rò rỉ có thể kích lửa khu vực thông khí.
- Không gian lắp đặt thiết bị phải là ít nhất 1m<sup>3</sup> mỗi 8g chất làm lạnh. Có thể tìm thấy thông tin về lượng và loại chất làm lạnh trong thiết bị bằng thông số bên trong thiết bị.
- Không được làm hư mạch chất làm lạnh.
- Không được sử dụng các thiết bị điện bên trong các ngăn lưu trữ thực phẩm của thiết bị, trừ phi chúng thuộc loại do nhà sản xuất khuyến dùng.
- Lưu ý để các đồ vật làm tắc hoặc chặn ống thoát khí của thiết bị hoặc của tủ bếp nơi đặt thiết bị.
- Không sử dụng các thiết bị cơ khí hoặc các thiết bị khác không được khuyến cáo bởi nhà sản xuất để đẩy nhanh quá trình xả tuyết.

## CẢNH BÁO

- Không được sử dụng thiết bị vệ sinh bằng hơi nước để vệ sinh thiết bị. Nếu các bộ phận có điện tiếp xúc với hơi nước ngưng tụ, chúng có thể làm đoản mạch hoặc gây ra điện giật.
- Không được cắm thiết bị vào đồng hồ hẹn giờ được lắp tại điểm cấp điện.
- Không được đặt thiết bị của bạn lên bề mặt không bằng phẳng.
- Không được bảo quản chất dễ nổ chẳng hạn như bình khí có nhiên liệu để cháy trong thiết bị này.
- Không được bảo quản đồ uống có ga trong ngăn đông.
- Chỉ sử dụng nhân viên bảo trì đủ năng lực hoặc được ủy quyền để sửa chữa.
- Không bao giờ được sử dụng lò sưởi hoặc máy sấy để rã đông ngăn đông vì bạn có thể bị điện giật.

## LẮP ĐẶT

Vệ sinh kỹ tủ lạnh theo hướng dẫn và lau bụi tích tụ trong quá trình vận chuyển. Nếu không, hãy điều chỉnh chân ổn định để tủ lạnh được cân bằng và ổn định. Chúng tôi khuyến cáo nên bật tủ lạnh và để tủ chạy trong hai đến ba giờ trước khi đặt thức ăn vào bên trong tủ. Điều này sẽ cho phép bạn đảm bảo tủ lạnh hoạt động đúng cách và có đủ không khí mát trong ngăn đông.

Thông khoảng phía trên và dưới của tủ lạnh

- Chừa khoảng thông hơi tối thiểu 30mm ở cả hai bên của tủ lạnh.
- Chừa khoảng thông hơi 50mm ở mặt sau tủ lạnh.
- Chừa khoảng thông hơi tối thiểu 10mm bên trên nắp bàn lễ.
- Nếu bạn không có tủ có khoảng trống cho không khí lưu thông bên trên tủ lạnh, thông khoảng khuyến cáo bên trên của tủ lạnh là 90mm.
- Khi đặt vào góc nhà, phải có thông khoảng ít nhất 350mm ở phía bàn lễ để có thể mở cửa để dàng sao cho có thể tháo các ngăn và kệ một cách dễ dàng.

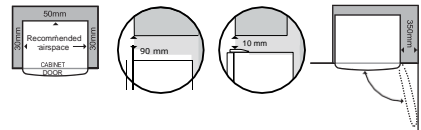

**GHI CHÚ:** Khi lắp đặt ở cả hai bên và phía sau tủ lạnh không được gắn liền với tủ, ví dụ tủ lạnh được đặt trên tường, khoảng cách giữa mặt sau của tủ lạnh và tường không được lớn hơn 75mm.

Tủ lạnh của bạn sử dụng các bộ phận tiết kiệm năng lượng. Các bộ phận này có thể gây ra các tiếng ồn khác nhau. Vui lòng tham khảo mục "Tiếng ồn" để biết thêm thông tin. Thông thường, tiếng động lách cách được gây ra bởi luồng khí lưu thông trong tủ lạnh hoặc do các bộ phận đang giãn nở. Những tiếng động này là hoàn toàn bình thường.

Lắp đặt tủ lạnh

- Cuộn tủ lạnh vào vị trí. Các con lăn được thiết kế chỉ cho mục đích chuyển động tiến hoặc lùi. Chúng không phải là bánh xe. Di chuyển tủ lạnh sang một bên có thể làm hỏng sàn nhà của bạn và các con lăn. Trước khi di chuyển tủ lạnh của bạn, đảm bảo đai ốc điều chỉnh độ cao và chân ổn định được quấn hoàn toàn khỏi sàn.
- Cuộn đai ốc điều chỉnh độ cao lớn dưới bàn lễ cửa xuống cho đến khi tủ lạnh nghiêng trở lại 10 mm (xem sơ đồ).

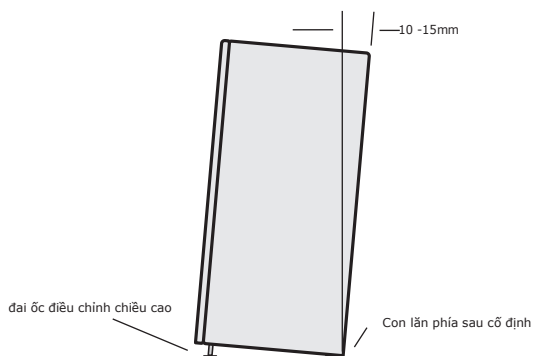

## ĐIỀU CHỈNH NHIỆT ĐỘ

3. Quấn đai ốc điều chỉnh độ cao lớn ở phía tay cầm xuống cho đến khi tủ lạnh cân bằng và ổn định. Nếu bạn gặp khó khăn khi cuộn đai ốc hoặc điều chỉnh chiều cao chân xuống, hãy nhờ ai đó nghiêng tủ lạnh lại để bạn có điều chỉnh dễ dàng hơn.



4. Kiểm tra sự gắn kết của tủ lạnh với các tủ xung quanh để xem nó có bằng không. Bạn có thể điều chỉnh mức độ chi tiết trong bước 2 và 3

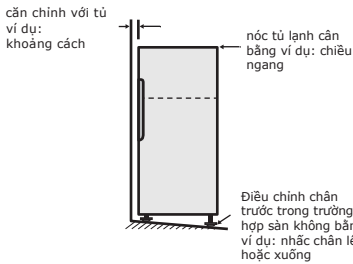

## Vệ sinh tủ lạnh

### Bên ngoài

Chỉ vệ sinh tủ lạnh bằng nước xà phòng ấm và một tấm vải mềm. Xả nước sạch và sau đó lau bề mặt bằng một tấm vải mềm, sạch để loại bỏ xà phòng còn sót lại.

### Bên trong

Thường xuyên vệ sinh phía trong tủ lạnh. Lau phía trong bằng một tấm vải mềm và nước xà phòng ấm. Lau khô kỹ tất cả các bề mặt và các bộ phận tháo rời được. Tránh để nước dính vào các nút điều chỉnh của tủ lạnh. Nếu bạn đã tháo bất kỳ bộ phận tháo rời nào, hãy lắp lại và bật nguồn trước khi cất tủ lạnh. Lau sạch bất kỳ chỗ thức ăn đổ nào. Bạn nên giữ nội thất của tủ lạnh bằng cách lau kịp thời và triệt để bất kỳ sự cố tràn thức ăn nào.

## ⚠ CẢNH BÁO

Không bao giờ được sử dụng nước nóng, dung môi, chất tẩy nhà bếp thương mại, chất tẩy khí nén, chất đánh bóng kim loại, chất tẩy ăn da hoặc mài mòn hoặc máy cọ rửa để vệ sinh thiết bị vì chúng sẽ làm hỏng tủ lạnh. Nhiều sản phẩm vệ sinh và chất tẩy có bán trên thị trường có chứa các dung môi sẽ làm hỏng tủ lạnh của bạn. Khi vệ sinh, chỉ sử dụng một tấm vải mềm và nước xà phòng ấm.

Khi bạn bật tủ lạnh lần đầu, hãy đặt nút điều chỉnh nhiệt độ của cả tủ lạnh lần gần đông về vị trí bình thường. Vui lòng tham khảo phần bên dưới để biết thông tin về cách điều chỉnh nhiệt độ tủ lạnh và ngăn đông.

## ⓘ LỜI KHUYÊN VÀ THÔNG TIN

Khi thiết lập nhiệt độ, bạn hãy thiết lập mức nhiệt độ trung bình cho cả ngăn chứa của tủ lạnh.

Kiểm tra độ mềm của kem là một dấu hiệu tốt cho thấy tủ đông của bạn có nhiệt độ phù hợp, trong khi kiểm tra nhiệt độ của n ước đ ợc giữ trong tủ lạnh là một cách tốt để kiểm tra nhiệt độ của ngăn đựng thực phẩm.

Nhiệt độ trong mỗi ngăn chứa có thể khác nhau tùy thuộc vào khối lượng thức ăn trong ngăn và nơi bạn đặt nó.

Nhiệt độ phòng cao hay thấp cũng ảnh hưởng tới nhiệt độ thực tế bên trong tủ lạnh.

Khi bạn thay đổi thiết lập nhiệt độ, hãy thực hiện những điều chỉnh nhỏ và chờ 24 giờ tr ớc khi đánh giá xem bạn có cần thực hiện bất kỳ thay đổi nào khác không.

### Đổi với các mẫu máy có ngăn đông ở trên

Khuyến cáo thiết lập nhiệt độ ngăn đông

Mùa hè  
(Cao hơn 35°C)



Bình thường



Mùa đông  
(Dưới 15°C)



Không nên đặt nhiệt độ ngăn đông đến mức

## ⓘ LỜI KHUYÊN VÀ THÔNG TIN

lạnh hơn đối với điều kiện khí hậu bình thường hoặc rất nóng vì điều này sẽ làm giảm khả năng tản nhiệt cho các phần khác của tủ lạnh. Ở khí hậu rất lạnh, ngăn đông sẽ cần được đặt lạnh hơn.

Điều chỉnh nhiệt độ của tủ lạnh

1. Chọn nút điều chỉnh tủ lạnh
2. Trượt nút điều chỉnh sang bên trái để đặt thành lạnh hơn
3. Trượt nút điều chỉnh sang bên phải để đặt thành ít lạnh hơn

Khuyến cáo thiết lập nhiệt độ tủ lạnh

Cài đặt thành  
Lạnh hơn

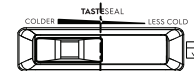

Cài đặt thành  
Bình thường

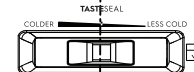

Cài đặt thành  
Ít lạnh hơn



## CÁC BỘ PHẬN

Phần này để hướng dẫn bạn cách tận dụng hầu hết các bộ phận hữu ích của tủ lạnh và cách làm sạch chúng.

### Ngăn mát

Sử dụng ngăn mát để bảo quản thịt, snack, đồ uống và các sản phẩm từ sữa. Bạn chỉ cần điều chỉnh nhiệt độ ngăn mát bằng cách trượt bộ phận điều chỉnh nhiệt độ của tủ lạnh.

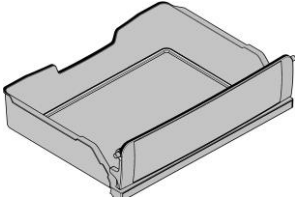

Gợi ý bảo quản thực phẩm

Điều chỉnh nhiệt độ	Sản phẩm
LANH HƠN	Cấp đông mềm
BÌNH THƯỜNG	Thịt và Cá
ÍT LANH HƠN	Phô mai, sữa chua, các sản phẩm từ sữa và đồ uống

### ⚠ CẢNH BÁO

Vui lòng tham khảo trang 10 về hướng dẫn bảo quản khi bảo quản thịt và cá.

Vui lòng không bảo quản đồ uống hoặc chai nước uống trong ngăn mát một khi bạn đã cài đặt tủ lạnh ở nhiệt độ LANH HƠN và MÁT.

### Các ngăn đựng ở cửa (các kệ)

Cả lạnh và tủ đông đều có các ngăn bảo quản. Bạn có thể điều chỉnh các ngăn đựng của tủ lạnh để đáp ứng các nhu cầu bảo quản khác nhau. Tất cả các ngăn đựng ở cửa đều có thể tháo rời hoàn toàn để vệ sinh. Nếu bạn muốn tháo hoặc điều chỉnh một ngăn đựng, hãy nhấn nó lên và nghiêng để tháo ra. Để thay, hãy nghiêng phần đầu và đẩy ngăn xuống cho đến khi các chốt đỡ khóa cố định nó.

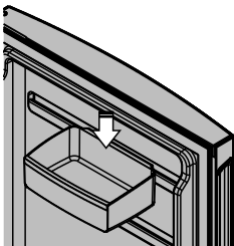

### Ngăn bảo quản an toàn (khi được lắp)

Bạn có thể sử dụng ngăn này để bảo quản thức ăn và những thứ khác. Để sử dụng khóa, hãy đẩy lên để mở và đẩy xuống để khóa.

### Ngăn đựng rau

Bảo quản rau củ

Sử dụng ngăn đựng rau để bảo quản rau củ, trái cây hoặc những thứ nhỏ. Bạn chỉ cần điều chỉnh độ ẩm bên trong ngăn bằng cách trượt bộ phận điều chỉnh độ ẩm.

Bảo quản trái cây và những thứ nhỏ

Bạn có thể bảo quản trái cây trong ngăn đựng rau, nhưng hãy nhớ giảm độ ẩm bằng nút điều chỉnh độ ẩm. Có thể điều chỉnh độ ẩm bằng cách trượt cái cần trên nút điều chỉnh độ ẩm.

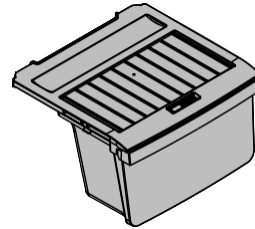

### Bộ phận khử mùi

Tủ lạnh của bạn được lắp bộ phận khử mùi FreshTaste để hỗ trợ loại bỏ mùi thức ăn bên trong tủ lạnh. Việc đẩy và quần thức ăn bằng tấm nhựa cũng sẽ giúp giảm mùi bên trong tủ lạnh.

Bộ phận khử mùi

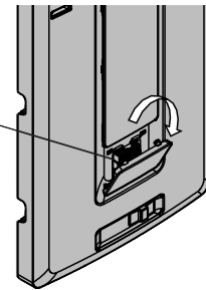

### Đèn LED

Tủ lạnh của bạn được lắp hệ thống đèn LED có tuổi thọ cao. Trong trường hợp ít có khả năng là đèn LED bị hỏng, đèn LED phải được bảo trì bởi kỹ thuật viên có năng lực. Tham khảo trang 11 để biết chi tiết liên hệ.

### CHUÔNG BÁO CỬA

Nếu cửa thực phẩm tươi sống được mở ra quá 2 phút, thiết bị sẽ phát ra chuông báo. Khởi động lại chuông báo bằng cách nhấn phím Đèn hoặc đóng cửa.

## CẤU TẠO CỦA TỦ LẠNH NGĂN ĐÁ TRÊN

- ETB2302J-A
- ETB2302J-H

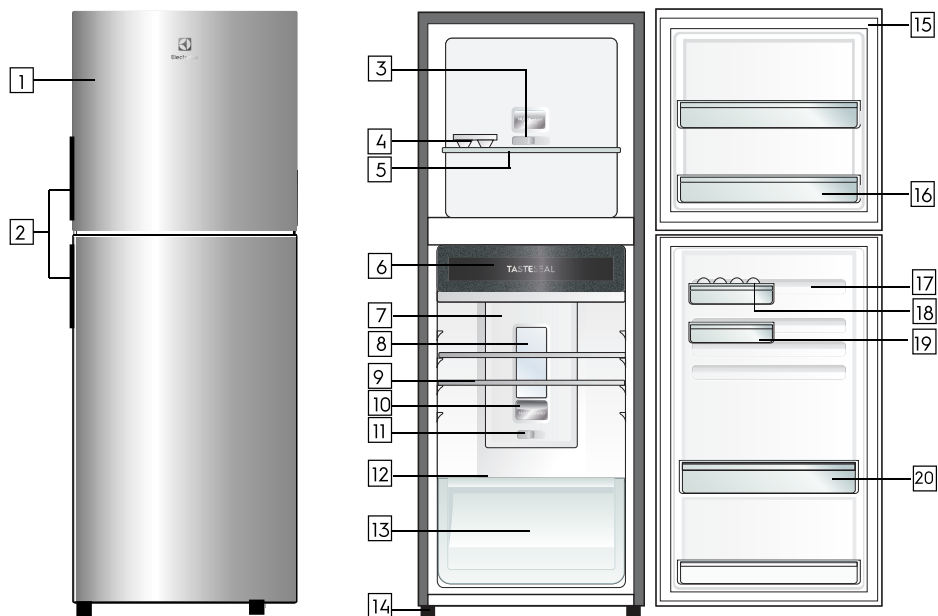

Các bộ phận chi tiết của tủ lạnh:

1	Cửa	11	Ngăn lạnh dạng trượt
2	Tay cầm cửa	12	Khoang ẩm
3	Ngăn đông dạng trượt	13	Ngăn đựng rau
4	Khay đá	14	Chân
5	Kệ ngăn đông	15	Gioăng cửa
6	Ngăn mát	16	Ngăn cửa
7	Luồng khí đa chiều	17	Khay trứng
8	Đèn tủ lạnh	18	Ngăn trượt
9	Kệ	19	Khe trượt
10	Nắp bộ phận khử mùi ngăn mát	20	Ngăn đựng chai lọ

## CẤU TẠO CỦA TỦ LẠNH NGĂN ĐÁ TRÊN

- ETB2502J-A • ETB2802J-A
- ETB2502J-H • ETB2802J-H



Các bộ phận chi tiết của tủ lạnh:

1 Cửa	11 Ngăn lạnh dạng trượt
2 Tay cầm cửa	12 Khoang ẩm
3 Khay làm đá xoay	13 Ngăn đựng rau
4 Ngăn đông dạng trượt	14 Chân
5 Kệ ngăn đông	15 Gioăng cửa
6 Ngăn mát	16 Ngăn cửa
7 Luồng khí đa chiều	17 Khay trứng
8 Đèn tủ lạnh	18 Khay trượt
9 Kệ	19 Khe trượt
10 Nắp bộ phận khử mùi ngăn mát	20 Ngăn đựng chai lọ



## CẤU TẠO CỦA TỦ LẠNH NGĂN ĐÁ TRÊN

- ETB3400J-A      • ETB3700J-A
- ETB3400J-H      • ETB3700J-H

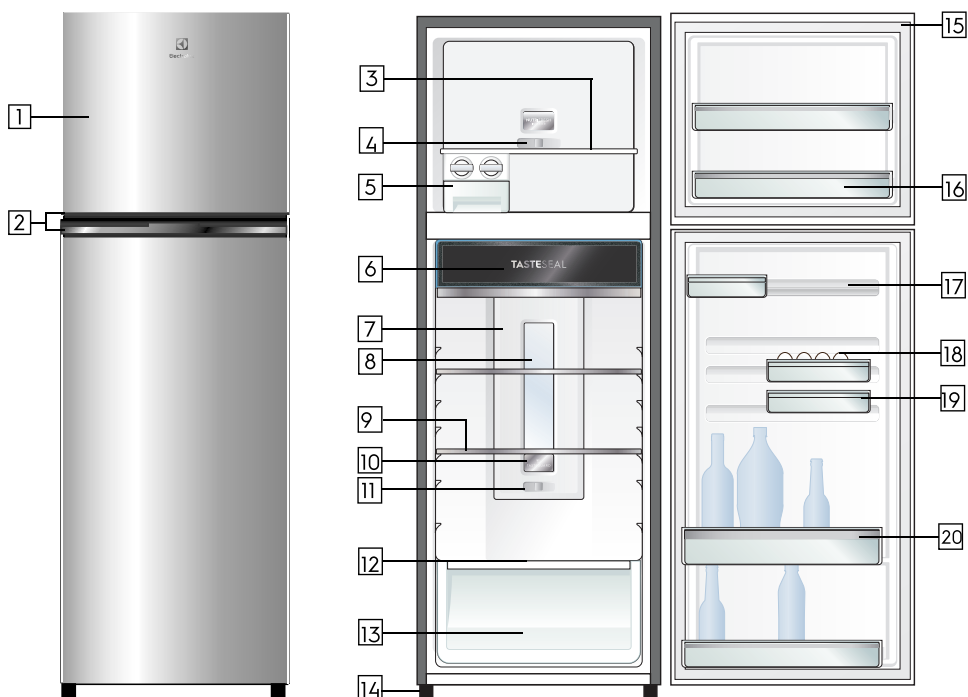

Các bộ phận chi tiết của tủ lạnh:

1	Cửa
2	Tay nắm cửa
3	Kệ ngăn đông
4	Ngăn đông dạng trượt
5	Khay làm đá xoay
6	Ngăn mát
7	Luồng khí đa chiều
8	Đèn tủ lạnh
9	Kệ
10	Nắp bộ phận khử mùi ngăn mát

11	Ngăn lạnh dạng trượt
12	Khoang lạnh
13	Ngăn đựng rau
14	Chân
15	Gioăng cửa
16	Ngăn cửa
17	Khe trượt
18	Khay trứng
19	Khay trượt
20	Ngăn đựng chai lọ

## HƯỚNG DẪN BẢO QUẢN THỰC PHẨM

PHÂN LOẠI	SẢN PHẨM	TỦ LẠNH	TỦ ĐÔNG	MẸO BẢO QUẢN
THỊT	Xúc xích và thịt băm	1-2 Ngày	2-3 Tháng	Bảo quản thịt nguội ở phía sau tủ lạnh là nơi lạnh nhất.
	Sườn và bít tết	3-4 Ngày	4-6 Tháng	<p>Nhựa có thể làm cho thịt tiết ra nước nếu bảo quản trong tủ lạnh quá 1 ngày.</p> <p>Thịt nướng có thể mất đến 48 giờ để rã đông hiệu quả, đưa thịt nướng đông lạnh vào tủ lạnh 2 ngày trước khi sử dụng.</p>
	Thịt nguội	3-5 Ngày	4-6 Tháng	
	Thịt nướng	3-5 Ngày	12 Tháng	
THỊT GIA CẦM	Gà	1-2 Ngày	2 Tháng	
Gà nướng	3-5 Ngày	12 Tháng		
Trứng	6 Tuần	Không thích hợp		
HẢI SẢN	Cá nguyên con và phi lê cá	2-3 Ngày	2 Tháng	<p>Bảo quản trong vật đựng kín khí hoặc túi nhôm.</p> <p>Không bao giờ đông lạnh tôm trong túi đựng nước biển vì điều này làm tôm bị mất nước.</p>
	Tôm hùm và tôm	1-2 Ngày	2 Tháng	
	Tôm pandan	1-2 Ngày	2 Tháng	
SẢN PHẨM TỪ SỮA	Sữa	Đến ngày hết hạn	Không thích hợp	<p>Nếu sản phẩm từ sữa có mùi hoặc màu bạn không rõ, cách tốt nhất là vứt bỏ.</p>
	Sữa chua	7- 10 Ngày	Không thích hợp	
	Phô mai cứng	2 Tuần - 2 Tháng	2 Tháng (Trong hộp)	<p>Tùy loại, phô mai cứng có thể kéo dài từ 2 tuần đến 2 tháng.</p>
	Phô mai mềm	1-2 Tuần	Không thích hợp	
Bơ	8 Tuần	12 Tháng		
TRÁI CÂY, VÀ RAU CỦ	<p>Mỗi loại trái cây và rau củ có tuổi thọ khác nhau. Một số loại vẫn tươi sau một vài ngày như đậu, các loại khác tồn tại vài tháng như hành.</p>		8-12 Tháng Khi đông lạnh, hãy cắt nhỏ.	<p>Bảo quản rau trong ngăn đựng rau củ và cách xa lỗ thông khí để tránh bị đông lạnh.</p> <p>Không rửa trái cây và rau củ trước khi bảo quản chúng trong tủ lạnh vì điều này có thể làm cho chúng dễ bị phân hủy.</p>
THỨC ĂN THỪA	Thức ăn nhà làm	3-4 Ngày	2-6 Tháng	<p>Bảo quản trong vật đựng đậy kín.</p> <p>Đông lạnh thức ăn thành những phần nhỏ để hạn chế lãng phí.</p>

### **i** QUAN TRỌNG

Xin lưu ý, chỉ sử dụng thông tin này làm hướng dẫn, thời gian lưu giữ thực tế sẽ khác nhau tùy thuộc vào cách bạn sử dụng tủ lạnh, điều kiện khí hậu và độ tươi của thực phẩm.

## KHẮC PHỤC SỰ CỐ

Nếu bạn thấy có vấn đề với tủ lạnh, bạn có thể tiến hành một số bước kiểm tra để dàng trước khi gọi bộ phận bảo trì. Bạn có thể khắc phục vấn đề và tiết kiệm thời gian và chi phí, và tránh được bất tiện nào đó.

Sự cố	Khắc phục
Khi thiết bị của bạn không hoạt động	<ul style="list-style-type: none"><li>• Đảm bảo rằng dây nguồn được cắm đúng cách vào ổ cắm điện và ổ cắm đã được bật</li><li>• Thử chạy một thiết bị khác từ cùng một ổ cắm điện. Nếu không có điện cấp từ ổ cắm, bạn có thể bị nổ cầu chì hoặc nhà mạch điện trong nhà.</li><li>• Thử điều chỉnh nút điều chỉnh nhiệt độ đến một vị trí lạnh hơn một chút.</li><li>• Việc quạt tủ đông KHÔNG hoạt động trong chu kỳ rã đông tự động hoặc trong thời gian ngắn sau khi bật tủ lạnh là điều bình thường.</li></ul>
Khi tủ lạnh có tiếng ồn	<ul style="list-style-type: none"><li>• Tủ lạnh của bạn sử dụng các bộ phận có hiệu quả sử dụng năng lượng có thể tạo ra những tiếng ồn khác nhau từ tủ lạnh cũ.</li><li>• Thỉnh thoảng có thể nghe thấy âm thanh chảy ục ục của chất làm lạnh hoặc âm thanh của các bộ phận giãn nở hoặc co lại.</li><li>• Những âm thanh này là rất bình thường. Nếu tủ lạnh phát ra tiếng lách cách hoặc tiếng ồn rung, hãy đảm bảo tủ lạnh được cân bằng và điều chỉnh chân cân bằng</li></ul>
Nếu có mùi bên trong tủ lạnh	<ul style="list-style-type: none"><li>• Có thể cần phải làm sạch bên trong.</li><li>• Một số thực phẩm có thể sinh ra mùi mạnh và cần được đậy kín.</li></ul>
Nếu nhiệt độ trong tủ lạnh quá ấm	<ul style="list-style-type: none"><li>• Đảm bảo rằng tủ lạnh có đủ thông thoáng ở các bên, phía sau và trên đỉnh. Tham khảo hướng dẫn lắp đặt ở mặt trước của tập tài liệu này.</li><li>• Tham khảo phần 'Điều chỉnh nhiệt độ'.</li><li>• Cửa có thể đã được mở quá lâu hoặc quá thường xuyên.</li><li>• Các vật đựng hoặc bao bì thức ăn có thể cản cửa</li></ul>
Nếu nhiệt độ trong tủ lạnh quá lạnh	<ul style="list-style-type: none"><li>• Tham khảo phần 'Điều Chỉnh Nhiệt Độ'.</li><li>• Tăng nhiệt độ để tránh tiêu thụ nhiều năng</li></ul>

## YÊU CẦU HỖ TRỢ

Nếu các vấn đề vẫn còn xảy ra sau khi quý khách thực hiện các thao tác như hướng dẫn ở trên, vui lòng liên lạc với Trung Tâm Chăm Sóc Khách Hàng hoặc với cửa hàng mà quý khách đã mua tủ lạnh. Vui lòng cung cấp thông tin mã mẫu máy được ghi trên nhãn có thể tìm thấy bên trong vách tủ lạnh.

### Chú ý quan trọng

Trước khi liên lạc với Trung tâm chăm sóc khách hàng, vui lòng kiểm tra cẩn thận các hướng dẫn vận hành, sách hướng dẫn sử dụng và các điều kiện bảo hành.

NOISES

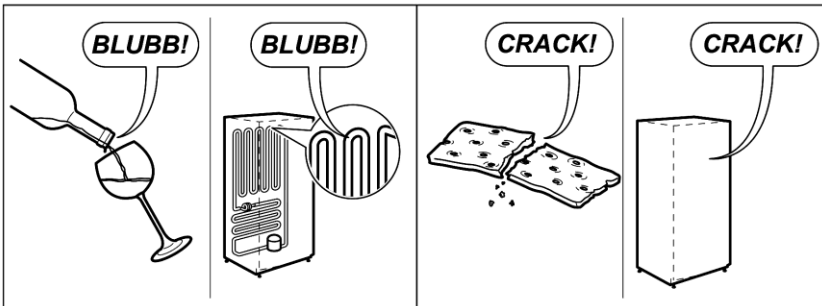
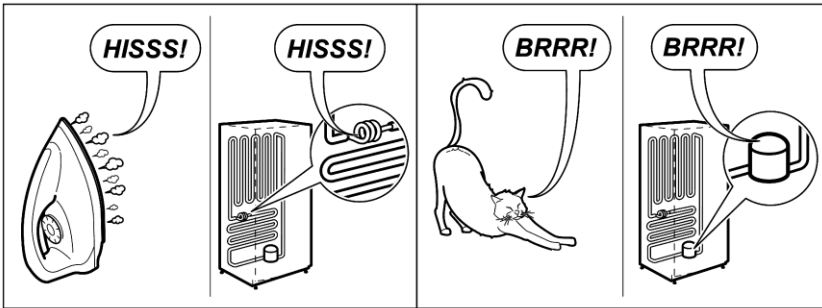
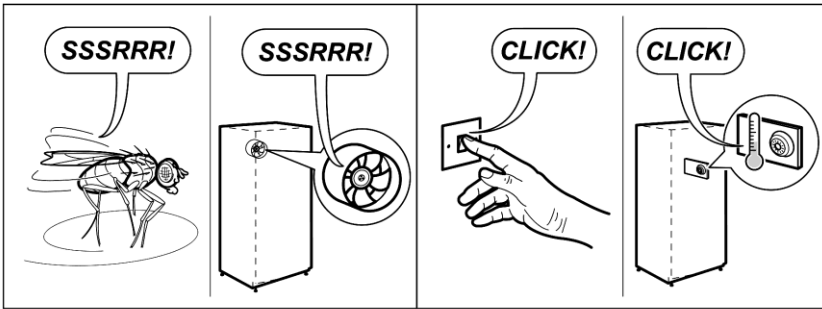
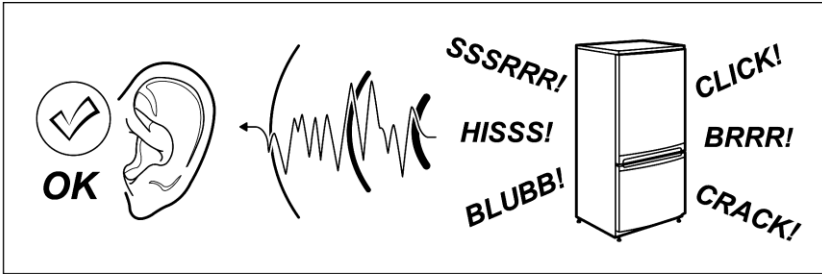





CHI TIẾT LIÊN HỆ BỘ PHẬN CHĂM SÓC KHÁCH HÀNG CỦA ELECTROLUX

**Việt Nam**

Điện thoại miễn phí trong nước :  
1800-58-88-99

Điện thoại: (+84 8)3910 5465

Công ty Electrolux

Việt Nam Lầu 9,

Tòa nhà A&B

Số 76 đường Lê Lai – phường Bến

Thành- Quận 1 Thành phố Hồ Chí Minh

Việt Nam

Điện thoại: (+84 8) 3910 5465

Số Fax: (+84 8) 3910 5470

Email: [vncare@electrolux.com](mailto:vncare@electrolux.com)

Chia sẻ nhiều hơn về suy nghĩ của chúng tôi tại [electrolux.com](http://electrolux.com).

**P/No: A12081651**



ETB2302J-A,ETB2302J-H,  
ETB2502J-A,ETB2502J-H,  
ETB2802J-A,ETB2802J-H,  
ETB3400J-A,ETB3400J-H,  
ETB3700J-A,ETB3700J-H,

### EASY WAY TO REGISTER YOUR PRODUCT WITH YOUR SMARTPHONE

- 1 Photograph** the camera icon located on your product's serial tag, including the 4 dots (Ⓞ).



- 2 Send it in** via Line, Facebook Messenger or go online.

 @eluxreg    eluxreg    eluxreg.com

- 3 Enjoy** many privileges.\*

\* Terms and conditions apply.



**Electrolux**

**ENG**



## Thank You for choosing Electrolux!

Congratulations and thank you for choosing an Electrolux refrigerator/freezer. We are sure you will find your new appliance a pleasure to use. Before you start using the appliance, we recommend you read through the entire user manual which describes the appliance and its many functions. To avoid any unnecessary risks, misuse or hazards that may be present when using a new electrical appliance, it is important you read the safety instructions carefully. We recommend you keep this user manual for future reference and pass it on to future owners. After unpacking the appliance, please check that it is not damaged. If in doubt, do not use the appliance but contact your local Electrolux Customer Care Centre.

### CONTENTS

Important Safety Information .....	3
Installing the New Refrigerator .....	4
Cleaning the Refrigerator .....	5
Temperature Control .....	5
TasteSeal Room .....	6
Door Storage Bins .....	6
Crisper Bin .....	6
- Storing Vegetables	
- Storing Fruits and Small Items	
Deodorizer .....	6
LED Lighting .....	6
Refrigerator Features .....	7
Food Storage Guide .....	10
Troubleshooting .....	11
Noise .....	12

**RoHS**  
Compliant

Being ensured the permissible content limitation of some toxic chemicals (RoHS compliant)  
(According to the Circular No. 30/2011/TT-BCT Vietnam, dated 10<sup>th</sup> August, 2011)



## ENVIRONMENTAL TIP

Disposal information for users

Most of the packing materials are recyclable. Please dispose these materials through your local recycling depot or place them in appropriate collection containers.

If you wish to discard this appliance, please contact your local authorities and ask for the correct method of disposal. These products are RoHS compliance.

Conditions of use

This appliance is intended to be used in household and similar applications such as,

- The kitchen areas in shops, offices and other working environments;
- Farm house and by clients in hotels, motels and other residential type environments;
- Bed and breakfast type environments;
- Catering and similar non-retail applications;

Please read the user manual carefully and keep it in a handy place for later reference.

The symbols you see in this manual have the following meanings:

### WARNING

This symbol indicates information concerning your personal safety.

### CAUTION

This symbol indicates information on how to avoid damaging the appliance.



### TIPS AND INFORMATION

This symbol indicates tips and information about the use of the appliance.

## ENVIRONMENTAL TIP

This symbol indicates tips and information about economical and ecological use of the appliance.

### MEANING OF SYMBOLS

-  This symbol indicates to never do this.
-  This symbol indicates to always do this.

### TIPS AND INFORMATION

Important: Check for any damages or marks. If you find that the refrigerator is damaged or marked, you must report this within 7 days if you wish to claim for damages/marks under the manufacturer's warranty. This does not affect your statutory rights.













### WARNING



If pressurised aerosol containers bear the word 'Flammable' and/or a small flame symbol, do not store them inside any refrigerator. If you do so, you may cause an explosion.

When you dispose of refrigerators and freezers, remove all doors. Children can suffocate if they get trapped inside. This refrigerator contains insulation formed with flammable blowing gases. Avoid safety hazards by carefully disposing of this appliance.





### WARNING

-  This appliance must be plugged into its own dedicated 220-240V, 50/60Hz AC electrical outlet
-  Ensure that the electrical outlet is properly earthed to ground. Consult a qualified electrician if you are unsure.
-  Do not use an extension cord or adapter plug.
-  If the power cord is damaged, it must be replaced by manufacturer, its service agent or similarly qualified personnel in order to avoid a hazard.
-  Unplug the appliance before cleaning and before changing the light bulb to avoid electric shock.
-  Never unplug the appliance by pulling on the power cord. Always grip the plug firmly, and pull straight out of the receptacle to prevent damaging the power cord. Choose a location that is not too cold for installation.
-  The temperature should be above 10 degrees °C.
-  Put the appliance in a dry place, avoiding areas of high moisture or humidity.
-  Do not place the appliance in frosty or unprotected areas, such as in a garage or on a verandah.
-  Do not place the appliance in direct sunlight.
-  Do not place the appliance near stoves, fires or heaters.
-  The plug must be accessible when the appliance is in position.

### WARNING

This appliance is not intended for use by persons (including children) with reduced physical, sensory or mental capabilities, or lack of experience and knowledge, unless they have been given supervision or instruction concerning use of the appliance by a person responsible for their safety. Children should be supervised to ensure that they do not play with the appliance.

Please follow these tips;

-  Never let children play with the refrigerator.
-  Never store fizzy drinks in the freezer compartment.
-  Never try to repair the refrigerator on your own.
-  Never use electric heaters or dryers to defrost the freezer because you can receive an electric shock.
-  Never use electrical appliances inside the storage areas.

### WARNING

Stability Foot

When your refrigerator is in place, wind down the stability foot to the floor to stabilise it. Lift the front of the refrigerator to take the weight of the stability foot, then turn it 1/4 turn further to ensure firm contact with the floor.

If you do move the refrigerator, remember to wind it back up, to allow the refrigerator to roll. Remember to reset it when reinstalling.

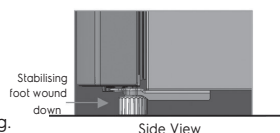

#### R600A REFRIGERANT WARNING

- This appliance contains flammable R600a refrigerant. Avoid safety hazards by carefully installing, handling, servicing and disposing of this appliance. If your appliance contains R600a it will be indicated on the rating plate inside the appliance.
- Ensure that the tubing of the refrigerant circuit is not damaged during transportation and installation.
- In the event any damage accidentally occurs, keep the appliance away from open fires and any devices that produce sparks or arcs and luminaries during normal or abnormal operation, and unplug the appliance at the power point. Call authorized service for necessary action and advice.
- Leaking refrigerant may ignite vent area if leak occurs.
- The room for installing appliance must be at least  $1\text{m}^3$  per 8g of refrigerant. The amount and type of refrigerant in the appliance can be found on the rating plate inside the appliance.
- Do not damage the refrigerant circuit.
- Do not use electrical appliances inside the food storage compartments of the appliance, unless they are of the type recommended by the manufacturer.
- Keep ventilation openings, in the appliance enclosure or in the built-in structure, clear of obstruction.
- Do not use mechanical devices or other means to accelerate the defrosting process, other than those recommended by the manufacturer.

#### WARNING

- Do not use a steam cleaner. If live components come in contact with the condensing steam, they may short circuit or cause an electric shock.
- Do not plug the appliance into a timer fitted to the power point.
- Do not put your appliance on an uneven surface.
- Do not store explosive substances such as aerosol cans with flammable propellant in the appliance.
- Do not store fizzy drinks in the freezer compartment.
- Never try to repair the refrigerator on your own. Use only a qualified or authorised service person for repairs.
- Never use electric heaters or dryers to defrost the freezer because you can receive an electric shock.

#### Installing Your New Refrigerator

Clean the refrigerator thoroughly according to instruction, and wipe away any dust that has accumulated during shipping.

Check that the floor is level. If it is not then adjust the provided levelling leg so product is level and stable.

We recommend that you let your refrigerator run for two to three hours before you put any food in it. This will allow you to check that it is operating properly and that enough cool air is going to the freezer.

#### Clearance around your Top and Bottom Mount refrigerator

- Allow a minimum of 30mm clearance on both sides of the refrigerator.
- Allow 50mm clearance at the back of the refrigerator.
- Allow a minimum of 10mm clearance above the hinge cover.
- If you do not have a cupboard with allowance for air flow above the refrigerator, the recommended clearance area on top increases to 90 mm.
- When positioned in a corner area, spacing of at 350mm on the hinge side will allow the doors to open enough to enable the removal of bins and shelves.

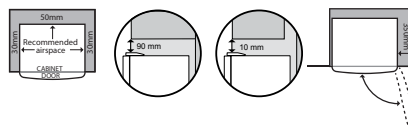

NOTE: In installation where both sides and the rear of the refrigerator are not enclosed by cabinetry eg the refrigerator is placed against a wall, the clearance between the rear of refrigerator and the wall should not be greater than 75mm.

Your refrigerator uses energy efficient components that may produce different noises (Refer "Noises" page for examples) to your old refrigerator. Occasionally a gurgling sound of refrigerator flowing or the sound of parts expanding and contracting can be heard. These noises are quite normal.

#### Installing your refrigerator

1. Roll the refrigerator into place. The rollers are designed for forward or backward movement only. They are not castors. Moving the refrigerator sideways may damage your floor and the rollers. Before moving your refrigerator ensure height adjusting nut and the stability foot are fully wound up off the floor.
2. Wind the height adjusting nut under door hinge down until the refrigerator is tilted back by 10mm (see diagram).

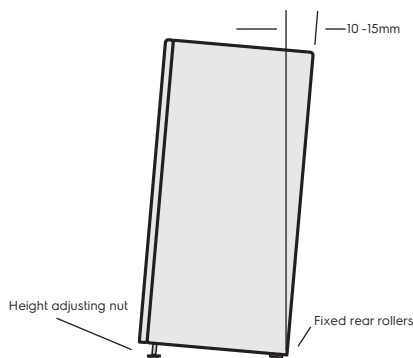

- Wind the height adjusting nut on the handle side down until the refrigerator is level and stable. If you have difficulty winding the nut or height adjusting foot down, have someone tilt the refrigerator back so you have better access.

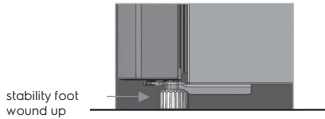

- Check the alignment of the refrigerator to the surrounding cupboards to see if it is level. You can adjust the level as detailed in step 2 and 3.

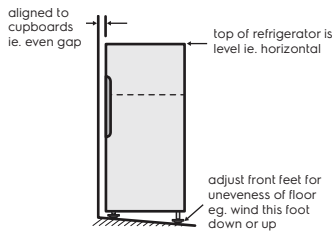

## Cleaning Your Refrigerator

### Exterior

You should only clean your refrigerator with lukewarm soapy water and a soft cloth. Rinse with clean water and then wipe the surface with a soft clean cloth to remove any soap residue.

### Interior

You should clean the refrigerator interior regularly. Wash the interior with a soft cloth and lukewarm soapy water. Thoroughly dry all surfaces and removable parts. Avoid getting water on refrigerator controls. If you have taken out any removable parts, replace them and switch the power on before restocking the refrigerator with food. Naturally, you should keep the interior of your refrigerator hygienic by promptly and thoroughly wiping up any food spills.

## WARNING

Never use hot water, solvents, commercial, caustic or abrasive cleaners, or scourers to clean this appliance as they will damage it. Many commercially available cleaning products and detergents contain solvents that will damage your refrigerator. When cleaning, use only a soft cloth and lukewarm soapy water.

## TEMPERATURE CONTROL

When you first turn on the refrigerator, set both the refrigerator and freezer temperature control to normal. Please refer to the below section for information on adjusting refrigerator and freezer temperature.

## TIPS AND INFORMATION

When you set a temperature, you set an average temperature for the whole refrigerator cabinet.

Checking the softness of ice cream is a good indication that your freezer is the right temperature, while checking the temperature of water kept in the refrigerator is a good way of checking the temperature of the food compartment.

Temperatures inside each compartment may vary, depending on how much food you store and where you place it.

High or low room temperature may also affect the actual temperature inside the refrigerator.

When you change the temperature settings, make small adjustments and wait 24 hours before assessing whether you need to make any further changes.

### For Top Freezer models

Freezer temperature setting recommendation

Summer  
(Higher than 35°C)

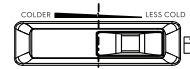

Set to normal

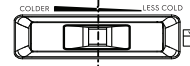

Winter  
(Under 15°C)

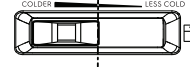

## TIPS AND INFORMATION

Setting the freezer temperature to colder is not recommended for normal or very hot climate condition as this will limit the cooling capacity to other sections of the refrigerator. In very cold climate the freezer will need to be set colder.

Refrigerator temperature adjustment

- Select the refrigerator control
- Slide the control to the left to set it to colder
- Slide the control to the right to set less cold

Refrigerator temperature setting recommendation

Set to colder

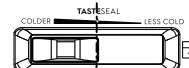

Set to **TASTESEAL**



Set to less cold

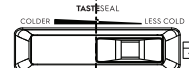

## FEATURES

This section tells you how to make the most of the many useful features of the refrigerator and how to clean them.

### TASTESEAL Room

Use the **TASTESEAL** compartment to store meat, snack, beverage and dairy products. You can adjust TASTESEAL temperature by sliding the refrigerator temperature control.

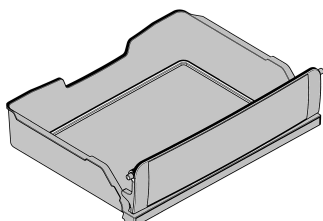

Recommended food storage

Temperature adjustment	Product
COLDER	Soft freezing
TASTESEAL	Meats and Fish
LESS COLD	Cheese, yogurt, dairy products and drinks

### ⚠ WARNING

Please refer to page 10 for storage guideline when storing meat and fish.

Please do not store beverage or bottle of drink in TASTESEAL compartment once set refrigerator temperature as COLDER and TASTESEAL.

### Door storage bins (shelves)

Both the refrigerator and freezer have door storage bins. You can adjust the refrigerator bins to meet different storage needs. All the door bins are completely removable for cleaning. If you want to remove or adjust a bin, lift and tilt to remove. To replace, tilt the top and push bin down until the support lugs lock it in place.

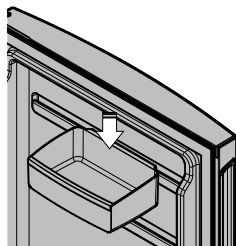

### Store safe compartment (where fitted)

You can use this compartment to store food and other items. To operate lock, push up to open and down to lock.

### Crisper bin

Storing vegetables

Use the crisper bin to store vegetables, fruits or small items. You can adjust the humidity inside the bin by sliding the humidity control.

Storing fruits and small items

You can store fruits in the crisper bin, but do remember to lower the humidity by sliding the lever on the humidity control.

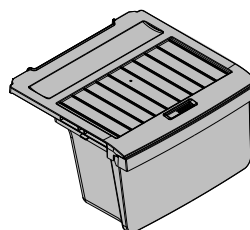

### Deodorizer

Your refrigerator is fitted with FreshTaste Deodorizer to assist with the removal of food odours inside your refrigerator. Keeping the food covered and wrapping it in plastic will also help to reduce the odours inside your refrigerator.

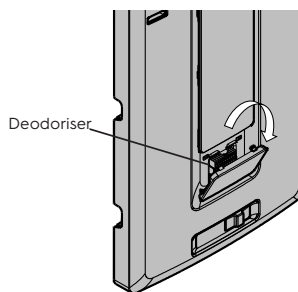

### LED Lighting

Your refrigerator is fitted with long life LED lighting. In the unlikely event the LED lights should ever fail, then the LED lights need to be serviced by a qualified technician. Refer to page 11 for contact details.

### DOOR ALARM

If the refrigerator door is left open longer than two minutes, a buzzer will sound. Re-set the alarm by pressing the Light switch or closing the door.

## TOP FREEZER FEATURES

- ETB2302J-A
- ETB2302J-H

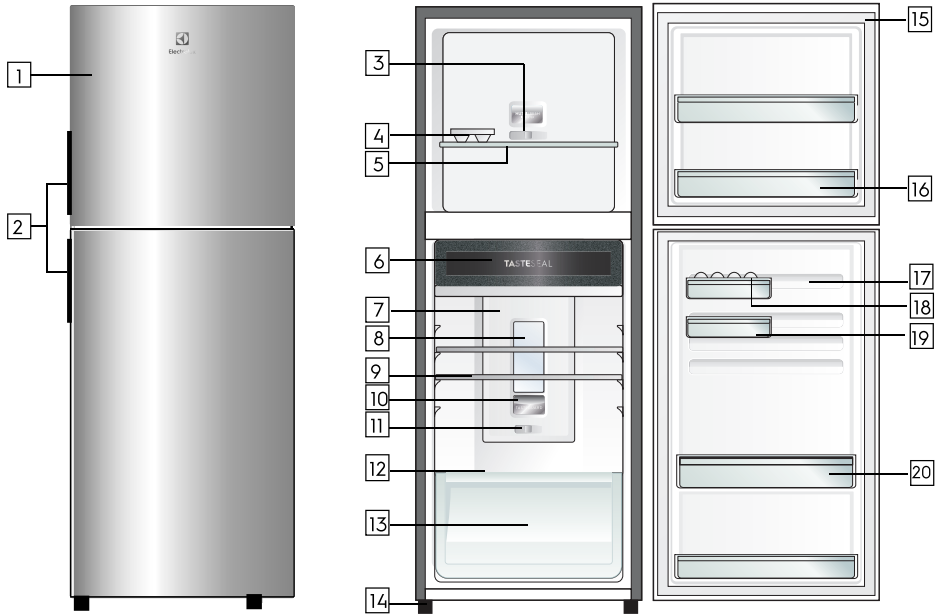

The details of the refrigerator feature:

1	Doors	11	Slide Control Refrigerator
2	Door Handles	12	Humidity Slide
3	Slide Control Freezer	13	Crisper
4	Ice Tray	14	Feet
5	Freezer Shelf	15	Gaskets
6	TasteSeal Room	16	Door Bins
7	Multi Flow	17	FlexStor Rails
8	Refrigerator Light	18	Egg Tray
9	Shelf	19	FlexStor Bins
10	Deodoriser Cover Refrigerator	20	Bottle Bins

## TOP FREEZER FEATURES

- ETB2502J-A
- ETB2802J-A
- ETB2502J-H
- ETB2802J-H

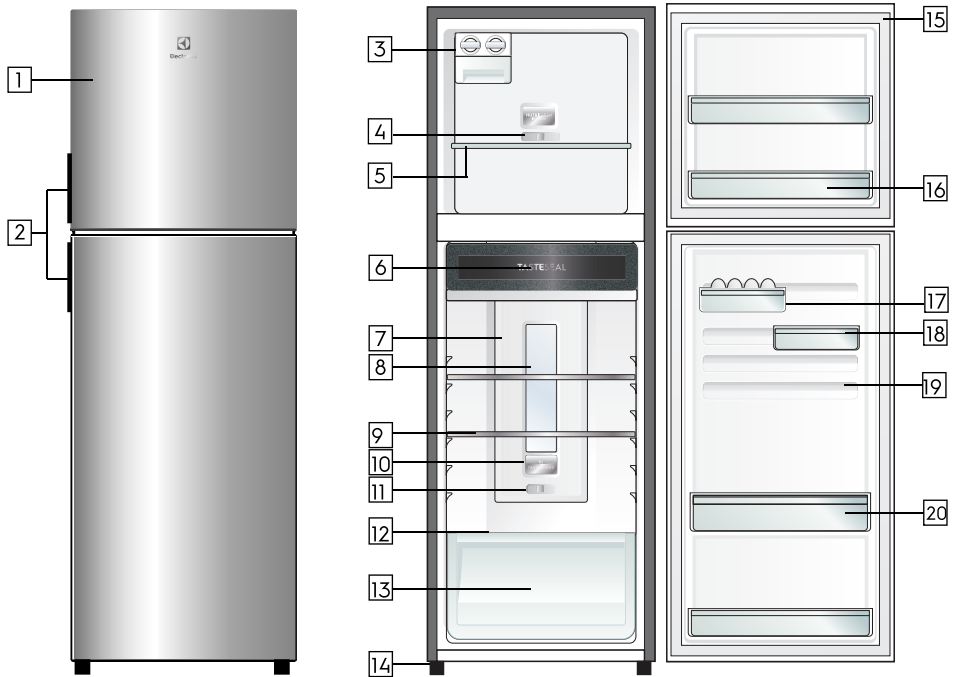

The details of the refrigerator feature:

1	Doors
2	Door Handles
3	Ice Twist & Serve
4	Slide Control Freezer
5	Freezer Shelf
6	TasteSeal Room
7	Multi Flow
8	Refrigerator Light
9	Shelves
10	Deodoriser Cover Refrigerator

11	Slide Control Refrigerator
12	Humidity Slide
13	Crisper
14	Feet
15	Gaskets
16	Door Bins
17	Egg Tray
18	FlexStor Bins
19	FlexStor Rails
20	Bottle Bins

## TOP FREEZER FEATURES

- ETB3400J-A
- ETB3400J-H
- ETB3700J-A
- ETB3700J-H

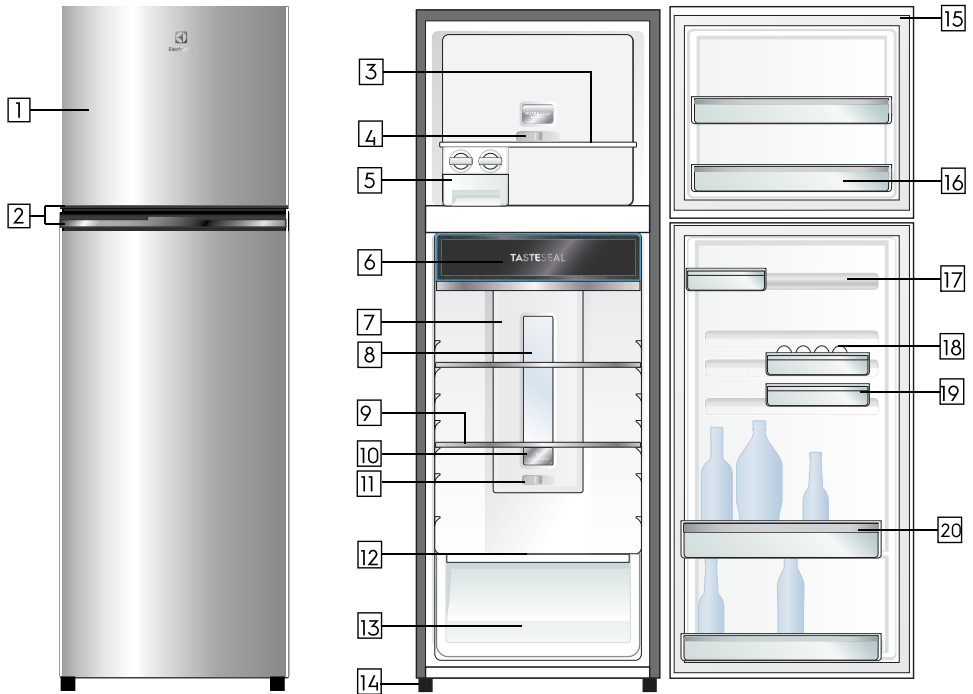

The details of the refrigerator feature:

1	Doors	11	Slide Control Refrigerator
2	Door Handles	12	Humidity Slide
3	Freezer Shelf	13	Crisper
4	Slide Control Freezer	14	Feet
5	Ice Twist & Serve	15	Gaskets
6	TasteSeal Room	16	Door Bins
7	Multi Flow	17	FlexStor Rails
8	Refrigerator Light	18	Egg Tray
9	Shelves	19	FlexStor Bins
10	Deodoriser Cover Refrigerator	20	Bottle Bins

## FOOD STORAGE GUIDE

CATEGORY	PRODUCT	REFRIGERATOR	FREEZER	STORAGE TIPS
MEAT	Sausages and Mince	1-2 Days	2-3 Months	Keep cold meat at the back of the refrigerator where it is coldest.
	Chops and Steak	3-4 Days	4-6 Months	
	Cold Meats	3-5 Days	4-6 Months	Plastic can cause meat to sweat if stored in refrigerator for more than a day.
	Roasts	3-5 Days	12 Months	Roast can take up to 48 hours to defrost properly, transfer frozen roast to the refrigerator 2 days before use.
POULTRY	Chicken	1-2 Days	2 Months	If poultry takes on a smell or colour you are unsure about it is best to throw it out.
	Roast Chicken	3-5 Days	12 Months	
	Eggs	6 Weeks	Not Suitable	Whole eggs are not suitable for freezing, slightly beaten eggs may be frozen for four months.
SEAFOOD	Whole fish and fillets	2-3 Days	2 Months	Store in an airtight container or foil.
	Lobster and crabs	1-2 Days	2 Months	
	Prawns	1-2 Days	2 Months	Never freeze prawns in salty water as this will dehydrate the flesh.
DAIRY	Milk	Until Expiry Date	Not Suitable	If dairy takes on a smell or colour and you are unsure about it, it is best to throw it out.
	Yoghurt	7- 10 Days	Not Suitable	
	Hard Cheeses	2 Weeks – 2 Months	2 Months (Grated)	Depending on the variety hard cheese can last from 2 weeks to 2 months.
	Soft Cheeses	1-2 Weeks	Not Suitable	
	Butter	8 Weeks	12 Months	
FRUIT & VEGETABLES	Every fruit and vegetable has a different shelf life. Some stay fresh for a couple of days e.g. beans, others can last for a couple of months e.g. onions.		8-12 Months When freezing chop and blanch in small portions.	Keep vegetables in the crisper and away from the air vents to avoid freezing.
				Don't wash fruit and vegetables before storing them in the refrigerator as this can make them susceptible to rotting.
LEFT OVERS	Homemade meals	3-4 Days	2-6 Months	Store in sealed container.
				Freeze meals in small portion sizes to limit wastage.

### IMPORTANT

Please note, use this information as a guide only, actual storage times will vary depending on how you use your refrigerator, climatic conditions and the freshness of the food.



## TROUBLESHOOTING

If you find that something is wrong with your refrigerator, you can carry out some easy checks before calling for service. You may be able to fix the problem and save time and costs, and spare yourself from some inconvenience.

Problem	Solution
<b>When your appliance is not operating</b>	<ul style="list-style-type: none"><li>• Check that the power cord is plugged into the power outlet properly and that the outlet is switched on.</li><li>• Try running another appliance from the same power outlet. If no power is coming out from the outlet, you may have a blown fuse or tripped your household power supply circuit.</li><li>• Try adjusting the temperature control to a slightly colder position.</li><li>• It is normal for the freezer fan to NOT operate during the automatic defrost cycle or for a short time after the refrigerator is turned on.</li></ul>
<b>When there is refrigerator noise</b>	<ul style="list-style-type: none"><li>• Your refrigerator uses energy efficient components that may produce different noises from your old refrigerator.</li><li>• Occasionally, a gurgling sound of the refrigerant flowing or the sound of parts contracting or expanding may be heard.</li><li>• These sounds are quite normal. If the refrigerator is rattling or making vibrating noises, check that it is level and adjust levelling foot.</li></ul>
<b>If there are odours inside the refrigerator</b>	<ul style="list-style-type: none"><li>• The interior may need cleaning</li><li>• Some foods may produce strong odours and need to be tightly sealed.</li></ul>
<b>If the temperature in the refrigerator is too warm</b>	<ul style="list-style-type: none"><li>• Check that the refrigerator has enough clearance at the sides, back and top. Refer to the installation instructions in this manual.</li><li>• Refer to <b>Temperature Control</b> section.</li><li>• The door may have been opened for too long or too frequently.</li><li>• Food containers or packaging may be holding the door</li></ul>
<b>If the temperature in the refrigerator is too cold</b>	<ul style="list-style-type: none"><li>• Refer to <b>Temperature Control</b> section.</li><li>• Increase the temperature to avoid high energy consumption.</li></ul>

## SERVICE REQUEST

If the problem persists after you have made the above mentioned checks, contact your nearest service centre or the dealer where you bought the refrigerator from. Be ready to quote the model number which is stated on the label found at the inner plastic compartment liner wall of the refrigerator.

### Important notice

Before calling a service technician, please check carefully the operating instructions, service booklet and warranty terms and conditions.

# Noise

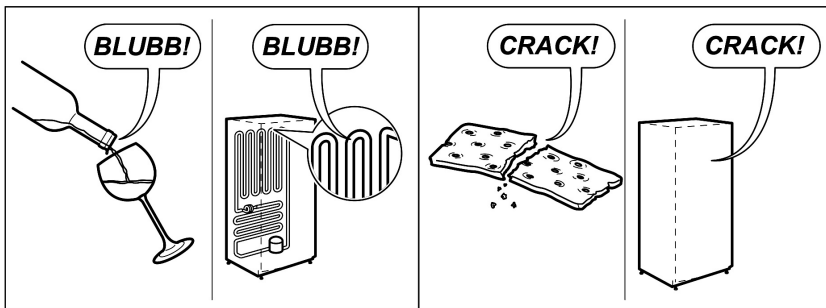
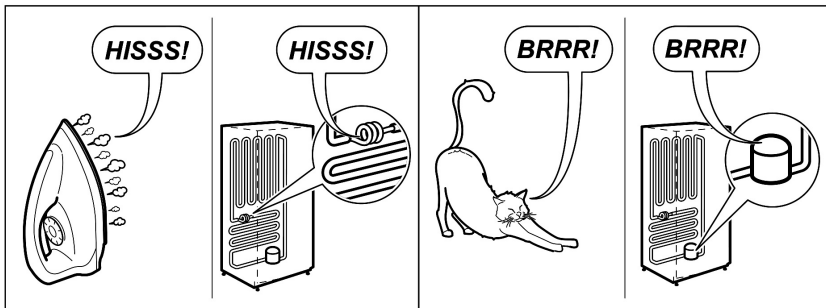
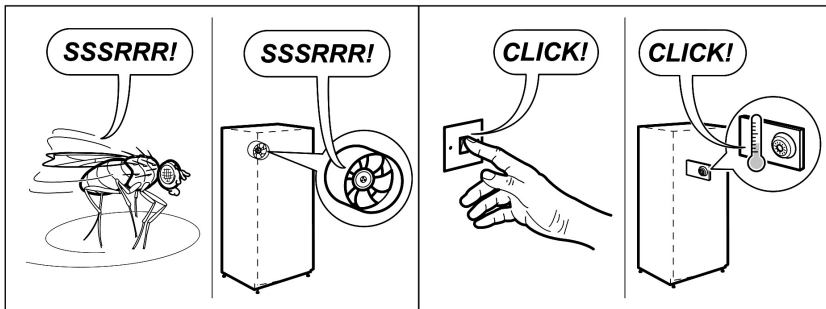
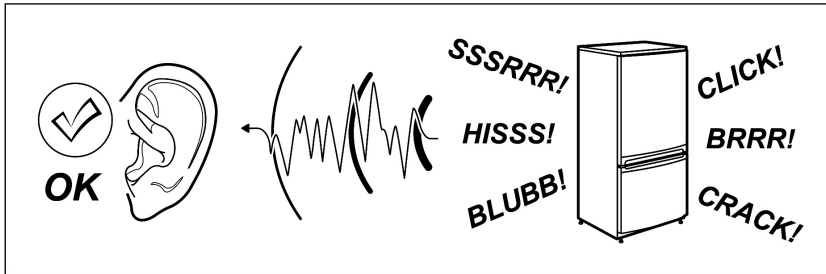





CHI TIẾT LIÊN HỆ BỘ PHẬN CHĂM SÓC KHÁCH HÀNG CỦA ELECTROLUX

**Vietnam**

Domestic Toll Free: 1800-58-88-99

Tel: (+84 8)3910 5465

Electrolux Vietnam Ltd

Floor 9th, A&B Tower

76 Le Lai Street - Ben Thanh Ward - District 1

Ho Chi Minh City Vietnam

Office Tel: (+84 8) 3910 5465

Office Fax: (+84 8) 3910 5470

Email: [vnccare@electrolux.com](mailto:vnccare@electrolux.com)



Share more of our thinking at [electrolux.com](http://electrolux.com).

**P/No: A12081651**